

CHAIN COUNTER

SMART CHC



IT	Pag. 3	MANUALE D'INSTALLAZIONE E USO
EN	Pag. 13	INSTALLATION AND USE MANUAL
FR	Page 23	MANUEL D'INSTALLATION ET D'EMPLOI
DE	Seite 33	INSTALLATIONS- UND BENUTZERHANDBUCH
ES	Pág. 43	MANUAL DE INSTALACIÓN Y USO

CONTA CATENA SMART CHC
SMART CHC CHAIN COUNTER
COMPTEUR DE CHAÎNE SMART CHC
KETTENZÄHLER SMART CHC
CUENTA CADENA SMART CHC



INDICE

1.0 - INFORMAZIONI SUL PRODOTTO	Pag. 4
1.1 - Descrizione	Pag. 4
1.2 - Principali caratteristiche.....	Pag. 4
1.3 - Contenuto della confezione	Pag. 4
2.0 - INSTALLAZIONE	Pag. 5
2.1 - Informazioni generali	Pag. 5
2.2 - Compatibilità d'installazione	Pag. 5
2.3 - Prima dell'installazione.....	Pag. 5
2.4 - Montaggio.....	Pag. 6
2.5 - Collegamento elettrico.....	Pag. 7
2.6 - Esempio di collegamento	Pag. 7
3.0 - FUNZIONAMENTO DELLO STRUMENTO	Pag. 8
3.1 - Interfaccia utente	Pag. 8
3.2 - Informazioni visualizzabili sul display.....	Pag. 8
4.0 - CONFIGURAZIONE DELLO STRUMENTO	Pag. 9
4.1 - APP Quick Smart CHC.....	Pag. 9
4.2 - Configurazione dispositivo	Pag. 10
4.3 - Parametri	Pag. 10
4.4 - Misurazione della circonferenza del barbotin.....	Pag. 11
5.0 - MANUTENZIONE	Pag. 12
6.0 - DATI TECNICI	Pag. 12



1.0 - INFORMAZIONI SUL PRODOTTO

1.1 - Descrizione

Il dispositivo SMART CHC è un indicatore digitale che permette all'utente di visualizzare la misura della catena calata del salpa ancora a cui è collegato. Lo SMART CHC può essere utilizzato con tutti i salpa ancora controllati da segnali ON/OFF a tensione continua e dotati di sensore per il rilevamento dei giri del barbotin.

Grazie alla tecnologia "contactless" NFC, lo SMART CHC è configurabile tramite smartphone, utilizzando l'App dedicata.

COMPATIBILITÀ

- Apple: disponibile da iPhone 7 con iOS 14 o versioni successive
- Android: richiede smartphone abilitati NFC con Android 6.0 o versioni successive

iPhone e iPad sono marchi registrati di Apple Inc, registrati negli Stati Uniti e in altri paesi.

App Store è un marchio di servizio di Apple Inc.

Android, Google, Google Play e il logo Google Play sono marchi registrati di Google LLC.

1.2 - Principali caratteristiche

- Display a colori TFT (1.44") leggibile alla luce solare.
- Configurazione con il proprio smartphone con un semplice "tap" grazie alla connessione NFC.
- Misura della catena calata in metri o piedi.
- Retroilluminazione impostabile su 5 livelli.
- Indicazione delle azioni compiute con il salpa ancora.
- Compatibilità con salpa ancora dotati di sistema di caduta libera automatica.
- Segnalazione di bassa tensione di alimentazione.
- Segnalazione di guasto al sensore o manovra di tonneggio in corso.
- Segnalazione di attivazione comandi opposti.
- Tensione di alimentazione a 12/24 V.
- Protezione contro l'inversione di polarità.
- Facile installazione (foro Ø 52 mm) con fissaggio tramite ghiera filettata.
- Grado di protezione IP67 (sopra pannello).

1.3 - Contenuto della confezione



Indicatore SMART CHC



Ghiera di fissaggio



Guarnizione



Cavo di collegamento



Coperchio di protezione

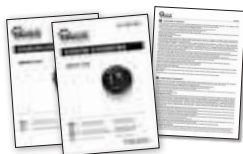

Manuale di installazione e uso
Condizioni di Garanzia



2.0 - INSTALLAZIONE

2.1 - Informazioni generali

L'installazione dell'indicatore SMART CHC deve essere effettuata da personale qualificato.

! PRIMA DI MONTARE E COLLEGARE IL DISPOSITIVO LEGGERE ATTENTAMENTE IL PRESENTE MANUALE D'INSTALLAZIONE. IN CASO DI DUBBI CONTATTARE IL RIVENDITORE O IL SERVIZIO CLIENTI QUICK®.

In caso di discordanze o eventuali errori tra il testo tradotto e quello originario in italiano, fare riferimento al testo italiano o inglese.

L'indicatore SMART CHC è stato progettato e realizzato per essere utilizzato su imbarcazioni da diporto. Non è consentito un utilizzo differente senza autorizzazione scritta da parte della società Quick®.

L'indicatore SMART CHC è stato progettato e realizzato per gli scopi descritti in questo manuale d'installazione. La società Quick® non si assume alcuna responsabilità per danni diretti o indiretti causati da un uso improprio del dispositivo, da una errata installazione o da possibili errori presenti in questo manuale.

LA MANOMISSIONE DELL'INDICATORE SMART CHC DA PARTE DI PERSONALE NON AUTORIZZATO FA DECADERE LA GARANZIA.

2.2 - Compatibilità di installazione

Salpa ancora Quick®

Tutti i salpa ancora Quick® sono già dotati di serie del sensore (e relativo magnete) compatibile con l'utilizzo dell'indicatore SMART CHC.

Per incrementare la precisione di lettura del dispositivo, si possono installare più magneti sullo stesso barbotin. Posizionare i magneti sulla stessa circonferenza ed equi distanziati tra loro.

Altri salpa ancora

L'utilizzo dell'indicatore SMART CHC richiede per il funzionamento, la presenza di un sensore magnetico (tipo Reed) installato sul salpa ancora e uno o più magneti installati sul barbotin.

Nel caso in cui il salpa ancora non sia dotato di questi accessori, è possibile richiedere il kit di installazione opzionale (venduto separatamente).

2.3 - Prima dell'installazione

Di seguito sarà descritta una procedura di installazione tipica. Adattare questa procedura per soddisfare i propri requisiti.

- Scollegare l'alimentazione principale per evitare il rischio di corto circuiti. Accertarsi che l'alimentazione non possa essere ricollegata non intenzionalmente.
- Posizionare l'indicatore in modo che sia facilmente utilizzabile e/o visibile dall'operatore.
- Assicurarsi che la superficie su cui si fissa l'indicatore sia liscia e piana. Il serraggio della ghiera su una superficie curva potrebbe danneggiare l'indicatore e compromettere la tenuta della guarnizione.
- Lasciare sufficiente spazio dietro al foro di montaggio per consentire l'alloggiamento dell'indicatore e del cavo di collegamento.
- Non praticare fori su pannelli o parti dell'imbarcazione che possano indebolire causare rotture alle strutture portanti.

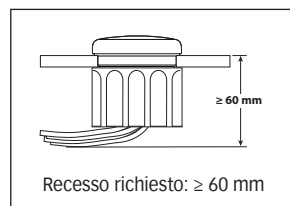

L'indicatore SMART CHC è conforme agli standard EMC (compatibilità elettromagnetica) ma è necessaria una corretta installazione per non compromettere le proprie prestazioni e quelle degli strumenti posti nelle vicinanze.

Posizionare l'indicatore ad una distanza superiore a:

- 25 cm dalla bussola;
- 50 cm da un qualsiasi apparecchio radio ricevente;
- 1 m da qualsiasi apparato radiotrasmittente (escluso SSB);
- 2 m da qualsiasi apparato radiotrasmittente SSB;
- 2 m dal percorso del fascio radar.



2.0 - INSTALLAZIONE

2.4 - Montaggio

Lo spessore del pannello su cui montare l'indicatore deve essere compreso nell'intervallo 0,5 mm e 18 mm.

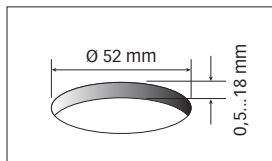

1) Realizzare un foro circolare (\varnothing 52 mm) nella zona scelta per il montaggio del dispositivo.

ATTENZIONE: eseguire il foro della misura indicata. Ingrandire e completare, se necessario, con frese coniche, lima o carta abrasiva. Sbavare i bordi.

ATTENZIONE: una foratura eccessiva del pannello può compromettere la tenuta della guarnizione di gomma.

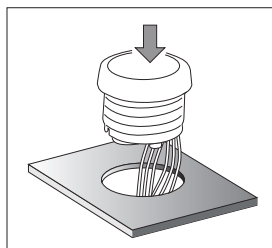

2) Posizionare la guarnizione in gomma nell'indicatore ed inserirlo frontalmente all'interno del foro.

Assicurarsi che la guarnizione sia correttamente compressa tra il pannello e l'anello frontale dell'indicatore.

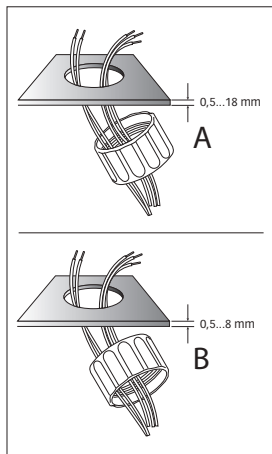

3) Scegliere il verso di montaggio della ghiera (A o B) in funzione dello spessore del pannello come mostrato in figura.

Avvitare manualmente e serrare con cura la ghiera sull'indicatore.

ATTENZIONE: un serraggio eccessivo può causare danni all'involucro e compromettere la tenuta della guarnizione di gomma.



4) Inserire il connettore nell'apposita presa sul retro dell'indicatore. Rispettare la chiave d'inserzione.

Premere sul connettore fino al raggiungimento dello scatto di bloccaggio.



2.0 - INSTALLAZIONE

2.5 - Collegamento elettrico

ATTENZIONE: attenersi rigorosamente alle indicazioni sotto riportate. Un errato cablaggio può provocare cortocircuiti, rischio di esplosione delle batterie e danni ai sistemi elettronici.

- Dimensionare adeguatamente la sezione dei cavi utilizzati in funzione della loro lunghezza.
- Assicurarci che i cavi non siano sottoposti a trazione, pressione o condizioni nelle quali possano essere danneggiati.
- Inserire un fusibile rapido da 4 A sulla linea di alimentazione dell'indicatore.
- Non utilizzare la tensione proveniente dal gruppo batterie motori per alimentare l'indicatore.
- Alimentare l'indicatore solo dopo aver controllato i collegamenti elettrici

PIN	COLORE CAVO	DESCRIZIONE
1	ROSSO	POSITIVO BATTERIA 12/24 V
2	NERO	NEGATIVO BATTERIA
3	NERO/BLU	INGRESSO SENSORE BARBOTIN
4	MARRONE	INGRESSO SEGNALE CATENA IN SALITA
5	VERDE	NON IN USO (DA ISOLARE)
6	BLU/ROSSO	INGRESSO SEGNALE CATENA IN DISCESA
7	GIALLO/NERO	NON IN USO (DA ISOLARE)
8	GIALLO/ROSSO	NON IN USO (DA ISOLARE)

2.6 - Esempio di collegamento

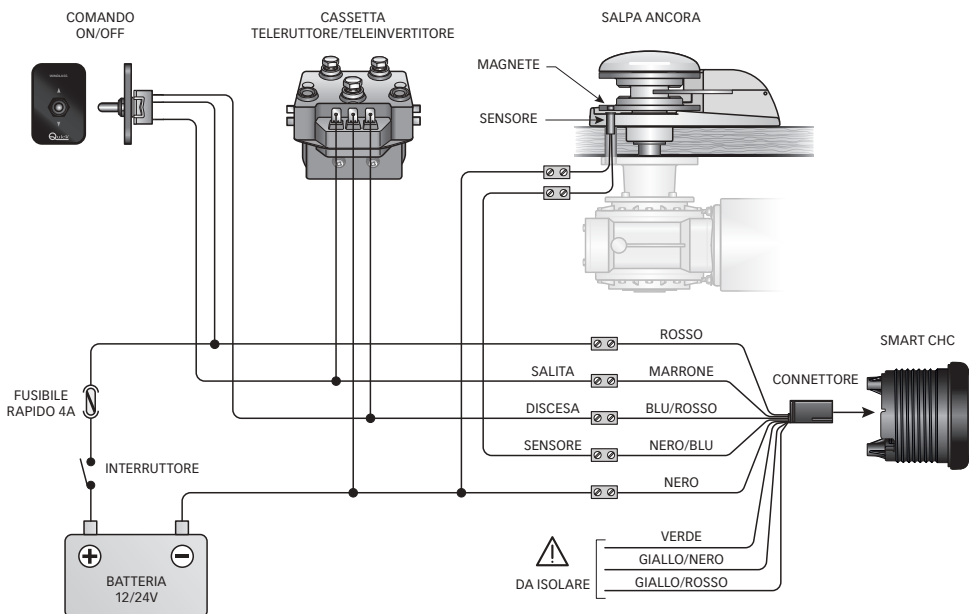

3.0 - FUNZIONAMENTO DELLO STRUMENTO

3.1 - Interfaccia utente

SMART CHC è collegabile direttamente a un qualsiasi comando per salpa ancora ON/OFF prodotto da Quick®, come per esempio joystick, pulsanti e pulsantiere up/down.

Il display si attiva tramite l'accensione del comando collegato.

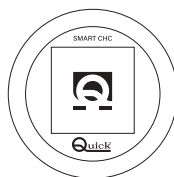

Schermata principale mostrata dopo l'accensione dello SMART CHC.

ATTENZIONE: prima di utilizzare l'indicatore è necessario configurarlo tramite la relativa applicazione (Vedi Pag.9-10).

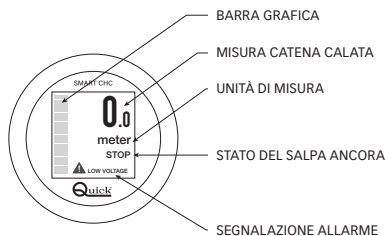

3.2 - Informazioni visualizzabili sul display

L'indicatore SMART CHC visualizza i seguenti stati di funzionamento, in relazione alle attività compiute sul salpa ancora.

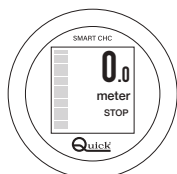

SALPA ANCORA FERMO
BARRA FISSA
DI COLORE BIANCO.



SALITA DELL'ANCORA (M/FT)
BARRA IN MOVIMENTO
DI COLORE ROSSO.



CALATA DELL'ANCORA (M/FT)
BARRA IN MOVIMENTO
DI COLORE VERDE.



ANCORA IN CADUTA LIBERA (M/FT)
BARRA IN MOVIMENTO
DI COLORE VERDE.

Avvisi: comandi opposti, sensore non rilevato o attivazione tonneggio, bassa tensione.



AVVISO COMANDI OPPOSTI



AVVISO SENSORE NON RILEVATO
O ATTIVAZIONE TONNEGGIO

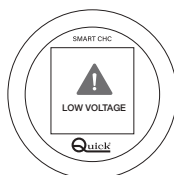

AVVISO BASSA TENSIONE

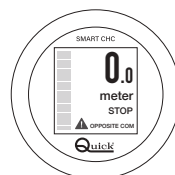

GLI AVVISI RESTANO VISIBILI SUL DISPLAY
FINO ALLO SBLOCCO DEL PROBLEMA.



4.0 - CONFIGURAZIONE DELLO STRUMENTO

4.1 - App QUICK SMART CHC

È possibile configurare e utilizzare lo SMART CHC attraverso l'App Quick Smart CHC per smartphone.

Tramite il ricevitore NFC integrato è possibile gestire:

l'azzeramento della misura della catena calata;

- la regolazione della luminosità;
- l'unità di misura (metri o piedi);
- l'inserimento dello sviluppo lineare della catena sul barbotin;
- l'inserimento del numero di magneti montati sul barbotin;
- l'attivazione e la configurazione della funzione di caduta libera automatica (se disponibile sul salpa ancora utilizzato);

L'App è disponibile e scaricabile gratuitamente negli store dei dispositivi Apple e Android.

COMPATIBILITÀ

- Apple: disponibile da iPhone 7 con iOS 14 o versioni successive
- Android: richiede smartphone abilitati NFC con Android 6.0 o versioni successive



APP QUICK SMART CHC





4.0 - CONFIGURAZIONE DELLO STRUMENTO

4.2 - Configurazione dispositivo

L'app Quick Smart CHC permette di configurare rapidamente l'indicatore SMART CHC tramite smartphone.

Accendere lo SMART CHC, avviare l'App e posizionare lo smartphone nell'area wireless indicata dalla freccia.

NOTA: la posizione dell'antenna NFC sullo smartphone dipende dal modello.

Si prega di fare riferimento al manuale d'uso del produttore dello smartphone.



Dopo aver ricevuto conferma di lettura NFC dallo smartphone, selezionare una delle seguenti voci:

SET TO ZERO : Azzeramento della misura della catena calata.

SET UP : Configurazione dei parametri dello SMART CHC.

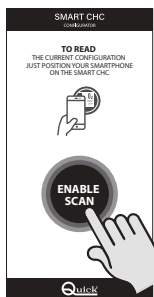
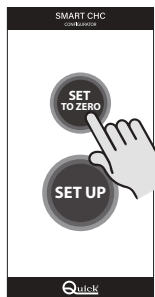

AZZERAMENTO DELLA MISURA

Premere il pulsante SET TO ZERO e posizionare lo smartphone sull'area NFC dello SMART CHC. Attendere la conferma di scrittura NFC e controllare l'effettivo azzeramento del dispositivo.

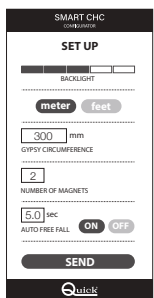
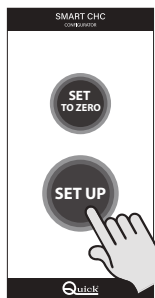

IMPOSTAZIONI DEL DISPOSITIVO

Premere il pulsante SET UP. Nella schermata visualizzata è possibile impostare i parametri d'uso dello SMART CHC.



4.0 - CONFIGURAZIONE DELLO STRUMENTO

4.3 - Parametri

UNITÀ DI MISURA

Scegliere l'unità di misura per il valore visualizzato (default: metri)

NUMERO DI MAGNETI

Inserire il numero di magneti presenti sul barbotin in uso (default: 1).

CADUTA LIBERA AUTOMATICA

ATTENZIONE: attivare questa funzione soltanto se si utilizza un salpa ancora dotato di sistema automatico di caduta libera.

Selezionare il pulsante ON e impostare il tempo che impiega il salpa ancora per bloccare nuovamente il barbotin dopo una caduta libera.

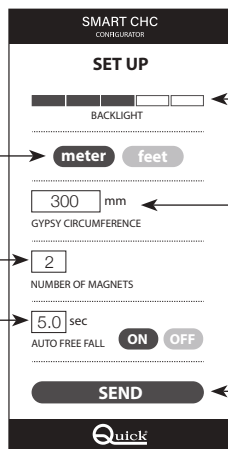

REGOLAZIONE DELLA RETROILLUMINAZIONE
Impostare il livello desiderato da 1 a 5 (default: 3).

CIRCONFERENZA DEL BARBOTIN
Inserire il valore dello sviluppo lineare (in mm) della catena sulla circonferenza del barbotin (default: 160 mm).

INVIO DELLA CONFIGURAZIONE
Premere il tasto SEND e posizionare lo smartphone sull'area NFC dello SMART CHC. Attendere la conferma di avvenuta scrittura NFC. Il dispositivo si riavvia.

4.4 - Misurazione della circonferenza del barbotin

Per determinare la lunghezza dello sviluppo della catena che si ottiene con ogni giro del barbotin, procedere come segue:

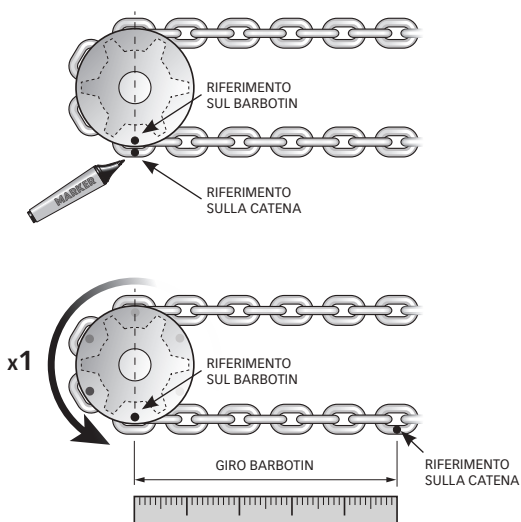

- Marcare un riferimento sulla catena e sul barbotin in corrispondenza dell'asse principale.
- Far compiere al barbotin un giro completo, riportando il suo riferimento nella posizione iniziale.
- Misurare la lunghezza della catena tra l'asse principale e il punto raggiunto dal riferimento dopo un giro completo del barbotin (precisione = 1 mm).

L'accuratezza del valore impostato come GIRO BARBOTIN condiziona la precisione della misura della catena calata.

Se si utilizza il sistema imperiale per la misurazione del giro barbotin, convertire il valore misurato tramite la seguente formula:

$$\text{GIRO BARBOTIN (centimetri)}^{(1)} = \text{lunghezza (pollici)} \times 2,54$$

⁽¹⁾ Approssimare la misura ottenuta al primo decimale.



5.0 - MANUTENZIONE

Prima di effettuare operazioni di manutenzione o pulizia, rimuovere l'alimentazione dallo SMART CHC. Per assicurare il funzionamento ottimale dell'indicatore verificare, una volta all'anno, i cavi e le connessioni elettriche. Pulire il frontale dello SMART CHC con un panno morbido inumidito di acqua. Non utilizzare prodotti chimici o abrasivi per pulire l'indicatore.

6.0 - DATI TECNICI

CARATTERISTICHE DI INGRESSO	
Tensione nominale	12 /24 Vdc
Tensione operativa di alimentazione	Da 9 a 32 Vdc (con protezione contro l'inversione di polarità)
Assorbimento di corrente a riposo ⁽¹⁾	29 mA @ 12 V - 20 mA @ 24 V
Assorbimento di corrente massimo ⁽²⁾	52 mA
CARATTERISTICHE AMBIENTALI	
Temperatura operativa	Da -20°C a +70 °C
Grado di protezione ⁽³⁾	IP67 (sopra pannello)
CARATTERISTICHE GENERALI	
Connessione esterna	Connettore Tyco / Hirschmann MQS a 8 poli
Peso	77 g
Classe EMC	EN 60945 - FCC PART 15 rules 47

(1) Valore misurato con indicatore in stato "STOP" e con retroilluminazione a livello 3.

(2) Valore misurato con indicatore in conteggio attivo e retroilluminazione a livello 5.

(3) IP sulla parte frontale dell'indicatore.

DIMENSIONI in mm (pollici)

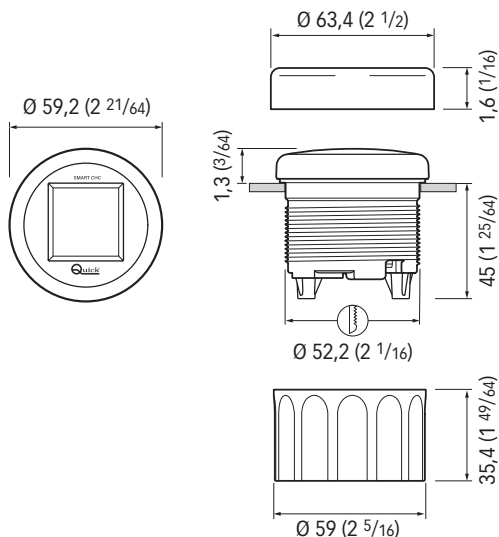



INDEX

1.0 - INFORMATION ABOUT THE PRODUCT.....Pag. 14

- 1.1 - DescriptionPag. 14
- 1.2 - Main featurePag. 14
- 1.3 - Contents of the packagingPag. 14

2.0 - INSTALLATIONPag. 15

- 2.1 - General informationPag. 15
- 2.2 - Installation compatibilityPag. 15
- 2.3 - Before installationPag. 15
- 2.4 - Mounting.....Pag. 16
- 2.5 - Electric connection.....Pag. 17
- 2.6 - Example of connection.....Pag. 17

3.0 - INSTRUMENT OPERATION.....Pag. 18

- 3.1 - User interfacePag. 18
- 3.2 - Information shown on the display.....Pag. 18

4.0 - CONFIGURATIONPag. 19

- 4.1 - APP Quick Smart CHC.....Pag. 19
- 4.2 - Device configuration.....Pag. 20
- 4.3 - ParametersPag. 20
- 4.4 - Gypsy circumference measurementPag. 21

5.0 - MAINTENANCE.....Pag. 22

6.0 - TECHNICAL DATA.....Pag. 22



1.0 - INFORMATION ABOUT THE PRODUCT

1.1 - Description

The SMART CHC is a gauge that allows the user to display the size of the chain lowered by the windlass to which it is connected. SMART CHC may be used with all windlasses controlled by DC voltage ON/OFF signals and equipped with a sensor to detect the rotations of the gypsy.

Thanks to the NFC contactless technology, the SMART CHC can be via smartphone using the dedicated App.

COMPATIBILITY

- Apple: iPhone 7 with iOS14 or later
- Android: requires NFC enabled smartphone with Android 6.0 or later

iPhone e iPad Apple and iPhone are trademarks of Apple Inc., registered in the U.S. and other countries and regions.

App Store is a service mark of Apple Inc.

Android, Google, Google Play e il logo Google Play are trademarks of Google LLC.

1.2 - Main features

- TFT colour monitor (1.44") legible in sunlight.
- Configuration from your smartphone with a simple tap thanks to the NFC connection.
- Measurement of the lowered chain in metres or feet.
- Backlight settable on 5 levels.
- Indication of the actions carried out with the windlass.
- Compatibility with windlasses equipped with auto free fall.
- Low supply voltage warning.
- Warning of sensor failure or warping motor manoeuvre in progress.
- Warning of activation of opposing commands. 12/24 V supply voltage
- Protection against polarity inversion.
- Easy installation (Ø 52 mm opening) with mounting using a threaded ring-nut.
- IP67 degree protection (above panel.)

1.3 - Contents of the packaging



SMART CHC gauge



Mounting ring-nut



Gasket



Connection cable



Protective Cover

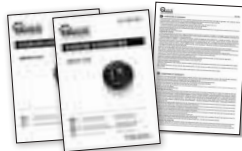

Installation and use manual
Warranty conditions



2.0 - INSTALLATION

2.1 - General informations

The SMART CHC gauge must be installed by qualified personnel.

 BEFORE USING AND CONNECTING THE DEVICE, READ THIS INSTALLATION MANUAL CAREFULLY. IN CASE OF DOUBT, CONTACT YOUR DEALER OR QUICK® CUSTOMER SERVICE.

In case of discordance or errors in translation between the translated version and the original text in the Italian language, reference will be made to the Italian or English text.

The SMART CHC gauge was designed and constructed for use on recreational crafts. Other forms of use are not permitted without written authorization from the company Quick®.

The SMART CHC gauge was designed and created for the purposes described in this installation manual. The Quick® company shall accept no responsibility for direct or indirect damages caused by improper use of the device, or by incorrect installation or by possible errors in this manual.

ANY TAMPERING OF THE SMART CHC ADAPTER BY UNAUTHORIZED PERSONS ANNULS THE GUARANTEE.

2.2 - Installation compatibility

Quick® windlasses

All Quick® windlasses are already equipped with the sensor (and related magnet) compatible with use of the SMART CHC gauge.

To increase the device's precision, more magnets can be installed on the same gypsy. Position the magnets at the same circumference and at equal distances from each other.

Other windlasses

Operation of the SMART CHC requires a Reed-type magnet sensor installed on the windlass and one or more magnets installed on the gypsy. If the windlass is not equipped with these accessories, the optional installation kit may be requested (sold separately).

2.3 - Before installation

A typical installation procedure is described below. Adapt the procedure described here to your own requirements.

- Disconnect the main power supply to prevent a short circuit. Make sure the power supply cannot be reconnected unintentionally.
- Position the gauge in a spot where it is easy to use and/or can be seen by the operator.
- Make sure the surface on which the gauge is mounted is flat and smooth.
- Tightening the ring-nut on a curved surface could damage the gauge and compromise the seal of the gasket (O-ring).
- Leave enough space behind the mounting opening to accommodate the gauge and connecting cable.

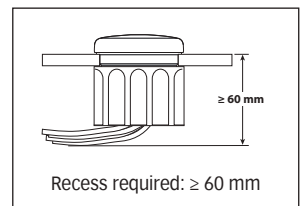

The SMART CHC gauge complies with EMC standards (electromagnetic compatibility) but requires correct installation to avoid compromising its performance and that of the instruments in the vicinity.

Position the gauge at a distance greater than:

- 25 cm from the compass;
- 50 cm from any radio receiving device;
- 1 m from any radio transmitting device (excluding SSB);
- 2 m from any SSB radio transmitting device;
- 2 m from the radar beam path.



2.0 - INSTALLATION

2.4 - Mounting

The thickness of the panel on which the gauge will be mounted must be between 0.5 mm and 18 mm.

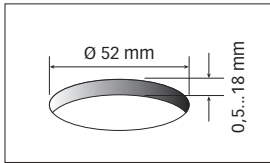

1) Drill a circular hole ($\varnothing 52 \text{ mm}$) in the area where the gauge will be installed.

WARNING: drill the hole according to the indicated measurement. Enlarge and finish, if necessary, with conical drill bits, a file, or sandpaper. Deburr the edges.

WARNING: an oversized hole in the panel may compromise the seal of the rubber gasket (O-ring).

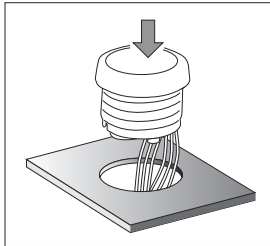

2) Position the rubber gasket in the gauge and insert it in the hole from the front.

Make sure the seal is properly compressed between the panel and the front ring on the gauge.

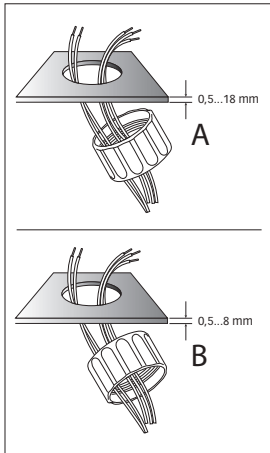

3) Choose the installation direction of the ring-nut (A or B) based on the thickness of the panel, as shown in the figure.

Manually screw and tighten the ring-nut carefully on the gauge.

WARNING: excessive tightening torque may cause damage to the casing and compromise the seal of the rubber gasket



4) Insert the connector in the outlet on the back of the gauge.

Comply with the insertion key.

Press on the connector until it clicks in place.



2.0 - INSTALLATION

2.5 - Electrical connection

WARNING: strictly adhere to the instructions below. Incorrect wiring can cause short circuits, battery explosion, and damage to the electronics systems.

- Use adequately sized cables based on their length.
- Make sure the cables are not subjected to traction, pressure, or conditions in which they could be damaged.
- Insert a 4A fast-acting fuse on the gauge's power supply line.
- Do not use voltage from the motor or propeller battery unit for the gauge.
- Only provide power to the gauge after having checked the electrical connections.

PIN	CABLE COLOUR	DESCRIPTION
1	RED	12/24 V BATTERY POSITIVE TERMINAL
2	BLACK	BATTERY NEGATIVE TERMINAL
3	BLACK/BLUE	GYPSY SENSOR INPUT
4	BROWN	UP CHAIN SIGNAL INPUT
5	GREEN	NOT IN USE (INSULATE)
6	BLUE/RED	DOWN CHAIN SIGNAL INPUT
7	YELLOW/BLACK	NOT IN USE (INSULATE)
8	YELLOW/RED	NOT IN USE (INSULATE)

2.6 - Example of connection

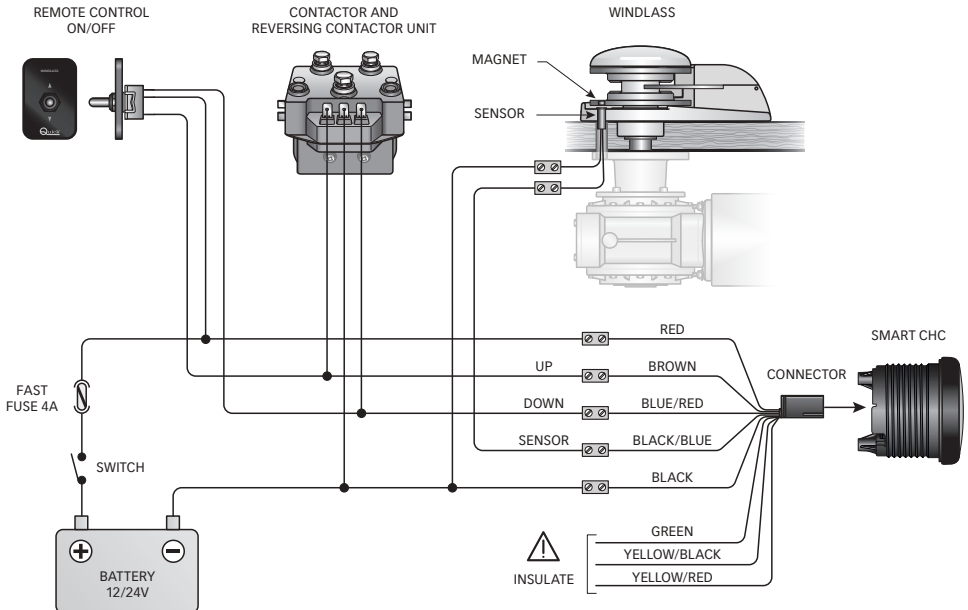



3.0 - INSTRUMENT OPERATION

3.1 - User interface

SMART CHC è collegabile direttamente a un qualsiasi comando per salpa ancora ON/OFF prodotto da Quick, come per esempio joystick, pulsanti e pulsantiere up/down.

The monitor is activated when the connected command is switched on.

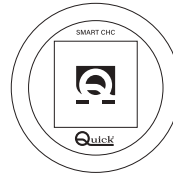

Main screen showed after switching on the SMART CHC.

WARNING: before using the gauge, it must be configured using the application (See Page 19-20).

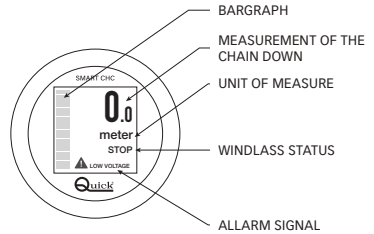

3.2 - Information shown on the display

The SMART CHC gauge displays the following operating states in related to the activities carried out on the windlass

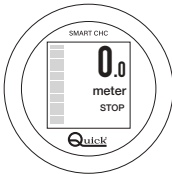

STOP WINDLASS
WHITE STEADY BARGRAPH

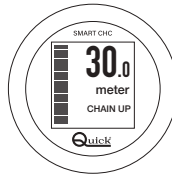

ANCHOR UP (M/FT)
RED MOVING BARGRAPH

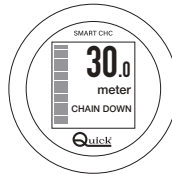

ANCHOR DOWN (M/FT)
GREEN MOVING BARGRAPH

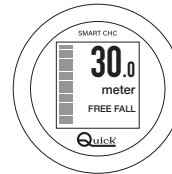

ANCHOR FREE FALL (M/FT)
GREEN MOVING BARGRAPH

Warnings: opposing commands, sensor not detected or warping motor activation, low voltage.



WARNING
OPPOSING COMMANDS



WARNING SENSOR NOT DETECTED OR
WARPING MOTOR ACTIVATION

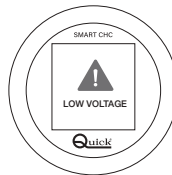

LOW VOLTAGE WARNING

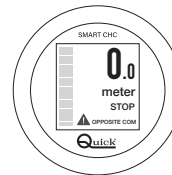

THE WARNINGS REMAIN VISIBLE
ON THE DISPLAY UNTIL
THE PROBLEM IS SOLVED.



4.0 - CONFIGURATION

4.1 - App QUICK SMART CHC

The SMART CHC can be configured and used via the Quick Smart CHC smartphone App.

The built-in NFC received can:

- reset the measurement of the lowered chain;
- adjust the luminosity;
- manage the unit of measure (metres or feet);
- insert the linear development of the chain on the gypsy;
- insert the number of magnets mounted on the gypsy;
- activate and configure the auto free fall function (if available on the windlass used);

The App is available and can be downloaded free of charge in the Apple and Android stores.

COMPATIBILITY

- Apple: iPhone 7 with iOS14 or later
- Android: requires NFC enabled smartphone with Android 6.0 or later



APP QUICK SMART CHC





4.0 - CONFIGURATION

4.2 - Device configuration

The CHC Quick Smart App allows quick configuration of the SMART CHC gauge via smartphone.

Switch on the SMART CHC, start the App, and position the smartphone in the wireless area indicated by the arrow.

NOTE: the position of the NFC antenna on the smartphone depends on the model. Please refer to the manual provided by the smartphone manufacturer.



After receiving confirmation of the NFC reading from the smartphone, select one of the following:

SET TO ZERO : reset the measurement of the lowered chain.

SET UP : Configuration of the SMART CHC parameters.

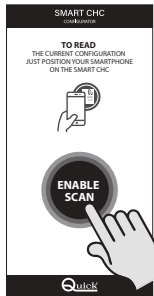
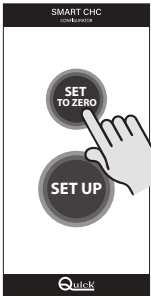

SETTING TO ZERO

Press the SET TO ZERO button and position the smartphone on the NFC area of the SMART CHC. Wait for NFC confirmation and check that the device was set to zero.

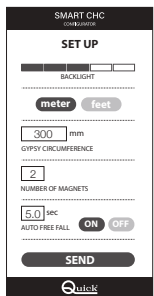
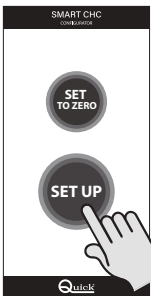

SETTING UP THE DEVICE

Press the SETUP button. The screen will display that it is possible to set the SMART CHC use parameters.



4.0 - CONFIGURATION

4.3 - Parameters

UNIT OF MEASURE
Select the unit of measure for the displayed value (default: meters).

NUMBER OF MAGNETS
Enter the number of magnets present on the gypsy being used (default: 1).

AUTO FREE FALL
WARNING: only activate this function is using a windlass equipped with an auto free fall system.
Select the ON button and set the time that the windlass uses to lock the gypsy again after a free fall.

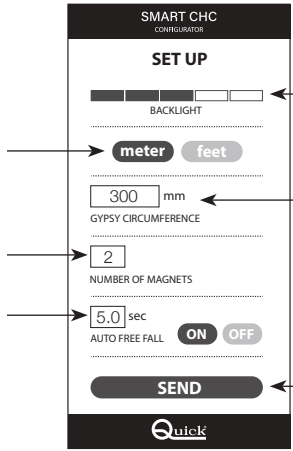

BACKLIGHT ADJUSTMENT
Set the desired level from 1 to 5 (default: 3).

GYPSY CIRCUMFERENCE
Enter the linear development value (in mm) of the chain on the gypsy circumference (default: 160 mm).

SENDING THE CONFIGURATION
Press the SEND button and position the smartphone on the NFC area of the SMART CHC. Wait for confirmation of NFC entry. The device will restart.

4.4 - Measuring the circumference of the gypsy

To determine the chain development length that is obtained with each rotation of the gypsy, proceed as follows:

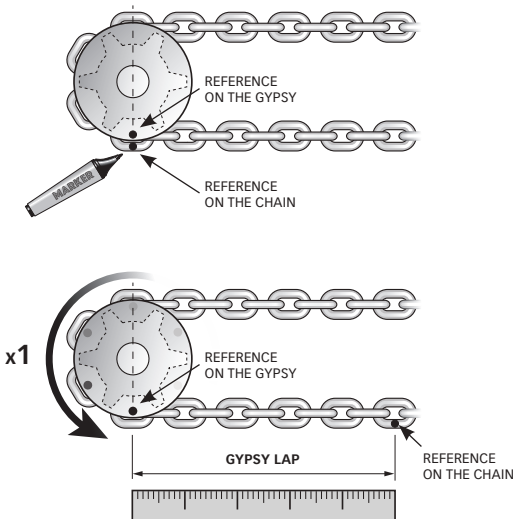

- Make a mark on the chain and gypsy near the main axle.
- Make the gypsy perform one complete turn, bringing the mark back to the starting position.
- Measure the length of the chain between the main axis and the point reached by the mark after a complete rotation of the gypsy (precision = 1 mm).

The accuracy of the value set as GYPSY LAP affects the accuracy of the measurement of the lowered chain.

If using the imperial system to measure the gypsy turn, convert the measured value using the following formula:

$$\text{GYPSY LAP (centimeters)}^{(1)} = \text{length (inches)} \times 2,54$$

⁽¹⁾ Round the measurement obtained to the first decimal place.



5.0 - MAINTENANCE

Before carrying out maintenance or cleaning operations, cut off power supply to the SMART CHC. To ensure optimal operation of the gauge, check the cables and electrical connections once a year. Clean the SMART CHC front with a soft cloth dampened with water. Do not use chemicals or harsh products to clean the gauge.

6.0 - TECHNICAL DATA

INPUT CHARACTERISTICS	
Rated voltage	12/24 Vdc
Supply voltage	from 9 to 32 vdc (with protection against polarity inversion)
Current absorbed when idling ⁽¹⁾	29 mA @ 12 V - 20 mA @ 24 V
Maximum current absorbed ⁽²⁾	52 mA
AMBIENT CHARACTERISTICS	
Operating temperature	from -20°C to +70 °C
Degree of protection ⁽³⁾	IP67 (above panel)
GENERAL CHARACTERISTICS	
External connection	Tyco connector / Hirschmann MQS at 8 poles
Weight	77 g
EMC Class	EN 60945 - FCC PART 15 rules 47

(1) Value measured with gauge in "STOP" status and with backlight at level 3.

(2) Value measured with active counting gauge and backlight at level 5.

(3) IP on front of the gauge.

DIMENSIONS in mm (inches)

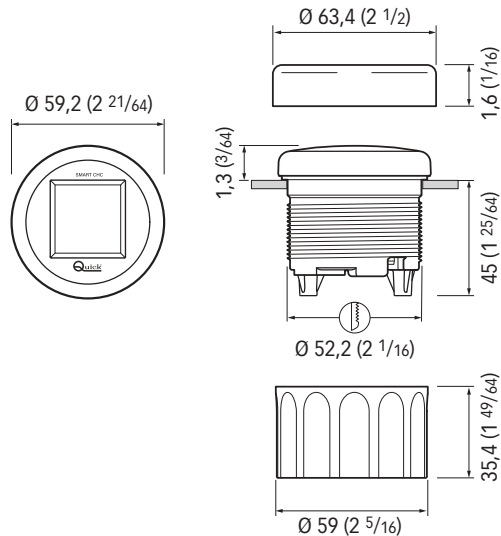



SOMMAIRE

1.0 - INFORMATIONS CONCERNANT LE PRODUIT	Pag. 24
1.1 - Description	Pag. 24
1.2 - Caractéristiques principales	Pag. 24
1.3 - Contenu de l'emballage.....	Pag. 24
2.0 - INSTALLATION	Pag. 25
2.1 - Informations d'ordre général	Pag. 25
2.2 - Compatibilité d'installation.....	Pag. 25
2.3 - Opérations préliminaires à l'installation.....	Pag. 25
2.4 - Montage.....	Pag. 26
2.5 - Connexion électrique	Pag. 27
2.6 - Exemple de connexion	Pag. 27
3.0 - FONCTIONNEMENT DE L'APPAREIL	Pag. 28
3.1 - Interface utilisateur	Pag. 28
3.2 - Informations pouvant être affichées à l'écran	Pag. 28
4.0 - CONFIGURATION	Pag. 29
4.1 - APP Quick Smart CHC.....	Pag. 29
4.2 - Configuration du dispositif via APP	Pag. 30
4.3 - Paramètres	Pag. 30
4.4 - Mesure de la circonférence du barbotin.....	Pag. 31
5.0 - ENTRETIEN	Pag. 32
6.0 - CARACTÉRISTIQUES TECHNIQUES	Pag. 32



1.0 - INFORMATIONS CONCERNANT LE PRODUIT

1.1 - Description

Le dispositif SMART CHC est un indicateur numérique permettant à l'utilisateur d'afficher la mesure de la chaîne abaissée du guindeau auquel il est connecté. SMART CHC peut être utilisé avec tous les guindeaux contrôlés par des signaux ON/OFF à tension continue et dotés de capteur de détection de la rotation du barbotin.

Grâce à la technologie « contactless » NFC, SMART CHC peut être configuré via smartphone à l'aide de l'appli dédiée.

COMPATIBILITÉ

- Apple : disponible à partir de iPhone 7 avec iOS 14 ou versions suivantes
- Android : demande des smartphones compatibles NFC avec Android 6.0 ou versions suivantes

iPhone et iPad sont des marques déposées de Apple Inc aux États-Unis et dans d'autres pays.

App Store est une marque de service de Apple Inc.

Android, Google, Google Play et le logo Google Play sont des marques déposées de Google LLC.

1.2 - Caractéristiques principales

- Écran TFT couleur (1.44") lisible à la lumière du soleil.
- Configuration avec son propre smartphone à l'aide d'une simple frappe grâce à la connexion NFC.
- Mesurage de la chaîne abaissée en mètres ou pieds.
- Rétroéclairage configurable sur 5 niveaux.
- Indication des actions effectuées avec le guindeau.
- Compatibilité avec les guindeaux équipés de système de chute libre automatique.
- Signalisation de faible tension d'alimentation.
- Signalisation de panne du capteur ou manœuvre de touage en cours.
- Signalisation d'activation des commandes opposées.
- Tension d'alimentation à 12/24 V.
- Protection contre l'inversion de polarité.
- Installation simple (trou Ø 52 mm) avec fixation par bague filetée.
- Degré de protection IP67 (au-dessus du panneau).

1.3 - Contenu de l'emballage



Indicateur SMART CHC



Bague de fixation



Joint



Câble de raccordement



Couvercle de protection

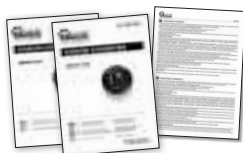

Manuel d'installation et d'emploi
Conditions de garantie



2.0 - INSTALLATION

2.1 - Informations d'ordre général

L'installation de l'indicateur SMART CHC doit être réalisée par un personnel qualifié.

 AVANT LE MONTAGE ET LA CONNEXION DU DISPOSITIF, LIRE ATTENTIVEMENT LE PRÉSENT MANUEL D'INSTALLATION. EN CAS DE DOUTE, CONTACTER LE REVENDEUR OU LE SERVICE CLIENTS QUICK®.

En cas de discordances ou d'erreurs éventuelles entre la traduction et le texte original en italien, se référer au texte italien ou anglais.

L'indicateur SMART CHC a été conçu et fabriqué pour l'utilisation sur des embarcations de plaisance. Tout autre emploi est interdit sans autorisation écrite de la société Quick®

L'indicateur SMART CHC a été conçu et fabriqué aux fins décrites dans le présent manuel d'installation. La société Quick® décline toute responsabilité pour les dommages directs ou indirects causés par une mauvaise utilisation de l'appareil, une installation incorrecte ou d'éventuelles erreurs dans ce manuel.

L'ALTÉRATION DE L'INDICATEUR SMART CHC PAR DU PERSONNEL NON AUTORISÉ ENTRAÎNE L'ANNULATION DE LA GARANTIE.

2.2 - Compatibilité d'installation

Guindeaux Quick®

Tous les guindeaux Quick® sont équipés de série du capteur (avec son aimant) compatible avec l'utilisation de l'indicateur SMART CHC.

Pour une précision de lecture du dispositif accrue, il est possible d'installer plusieurs aimants sur un même barbotin. Positionner les aimants sur la même circonférence et à égale distance les uns des autres.

Autres guindeaux

L'utilisation de l'indicateur SMART CHC demande un capteur magnétique (type Reed) installé sur le guindeau et un ou plusieurs aimants installés sur le barbotin.

Si le guindeau n'est pas équipé de ces accessoires, il est possible de demander le kit d'installation en option (vendu à part).

2.3 - Opérations préliminaires à l'installation

Une procédure d'installation typique est décrite ci-dessous. Adapter cette procédure en fonction de ses besoins.

- Couper l'alimentation principale afin d'éviter le risque de court-circuit. Vérifier que l'alimentation ne puisse pas être rétablie de manière accidentelle.
- Positionner l'indicateur de manière à pouvoir être utilisé et/ou vu facilement par l'opérateur.
- S'assurer que la surface sur laquelle est fixé l'indicateur soit lisse et plate. Le serrage de la bague sur une surface courbe pourrait endommager l'indicateur et compromettre l'étanchéité du joint.
- Laisser un espace suffisant derrière le trou de montage afin de permettre le positionnement de l'indicateur et du câble de raccordement.
- Ne pas réaliser de trous sur les panneaux ou les parties de l'embarcation pouvant affaiblir et causer des ruptures aux structures porteuses.

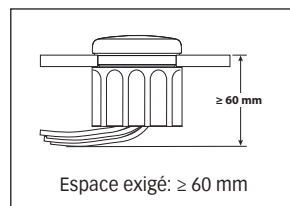

L'indicateur SMART CHC est conforme aux normes CEM (compatibilité électromagnétique), mais une installation correcte est nécessaire pour ne pas compromettre ses propres performances et celles des appareils voisins.

Positionner l'indicateur à une distance supérieure à :

- 25 cm du compas;
- 50 cm de tout appareil de réception radio;
- 1 m de tout appareil de transmission radio (sauf SSB).
- 2 m de tout appareil de transmission radio SSB.
- 2 m de la trajectoire du faisceau radar.

2.0 - INSTALLATION

2.4 - Montage

Il faut que l'épaisseur du panneau sur lequel l'indicateur doit être monté soit de 0,5 à 18 mm.

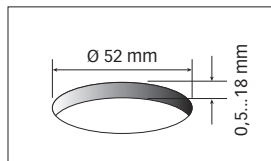

1) Réaliser un trou circulaire (Ø 52 mm) dans la zone choisie pour le montage du dispositif.

ATTENTION : réaliser le trou de la mesure indiquée. Élargir le trou et finir, le cas échéant, à l'aide de fraises coniques, d'une lime ou du papier abrasif. Ébarber les bords.

ATTENTION : tout perçage excessif du panneau peut compromettre l'étanchéité du joint en caoutchouc.

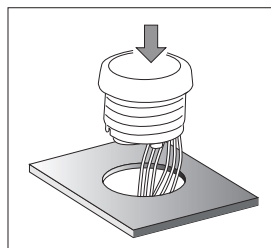

2) Positionner le joint en caoutchouc dans l'indicateur et l'introduire à l'avant à l'intérieur du trou.

S'assurer que le joint est comprimé de manière correcte entre le panneau et l'anneau frontal de l'indicateur.

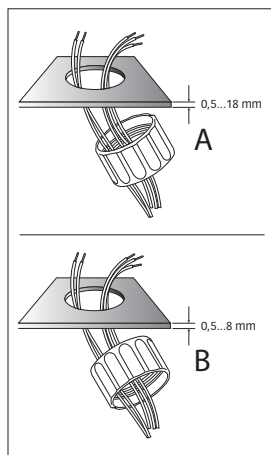

3) Choisir le sens de montage de la bague (A ou B) selon l'épaisseur du panneau comme la figure le montre.

Visser manuellement et bien serrer la bague sur l'indicateur.

ATTENTION : tout serrage excessif peut endommager le boîtier et compromettre l'étanchéité du joint en caoutchouc.



4) Insérer le connecteur dans la prise prévue à cet effet à l'arrière de l'indicateur. Respecter la clé d'insertion.

Appuyer sur le connecteur jusqu'au déclic de blocage.

2.0 - INSTALLATION

2.5 - Connexion électrique

ATTENTION : respecter strictement les indications ci-dessous. Un câblage erroné peut causer un court-circuit, le risque d'explosion des batteries et des dommages aux systèmes électroniques.

- Dimensionner la section des câbles utilisés de manière adéquate selon leur longueur.
- Vérifier que les câbles ne sont pas soumis à la traction, à la pression ou à toutes conditions pouvant les endommager.
- Insérer un fusible rapide de 4A sur la ligne d'alimentation de l'indicateur.
- Ne jamais utiliser le courant provenant des batteries des moteurs pour alimenter l'indicateur.
- Alimenter l'indicateur exclusivement après avoir vérifié les connexions électriques.

PIN	COULEUR CÂBLE	DESCRIPTION
1	ROUGE	POSITIF BATTERIE 12/24 V
2	NOIR	NÉGATIF BATTERIE
3	NOIR/BLEU	ENTRÉE CAPTEUR BARBOTIN
4	MARRON	ENTRÉ SIGNAL CHAÎNE EN MONTÉE
5	VERT	INUTILISÉ (À ISOLER)
6	BLEU/ROUGE	ENTRÉ SIGNAL CHAÎNE EN DESCENTE
7	JAUNE/NOIR	INUTILISÉ (À ISOLER)
8	JAUNE/ROUGE	INUTILISÉ (À ISOLER)

2.6 - Exemple de connexion

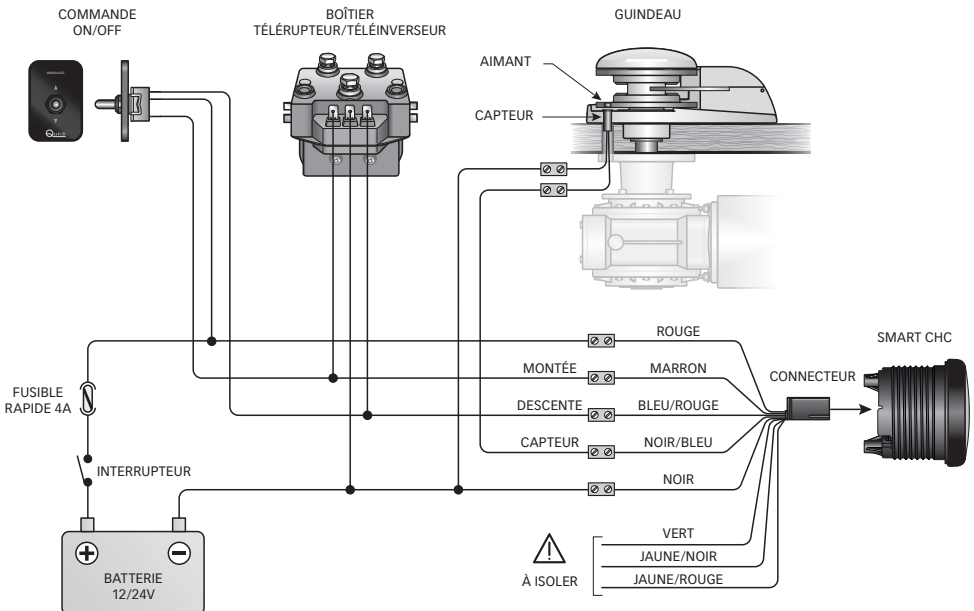



3.0 - FONCTIONNEMENT DE L'APPAREIL

3.1 - Interface utilisateur

SMART CHC peut être connecté directement à n'importe quel guindeau ON/OFF fabriqué par Quick, tels que, par exemple, des joystick, des boutons et des télécommandes up/down.

L'écran s'active en allumant la commande reliée.

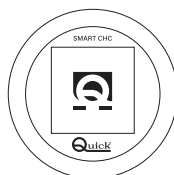

Page-écran principale affichée après l'allumage du SMART CHC.

ATTENTION : avant l'utilisation de l'indicateur, il faut le configurer à l'aide de l'application relative (voir à page 29-30).

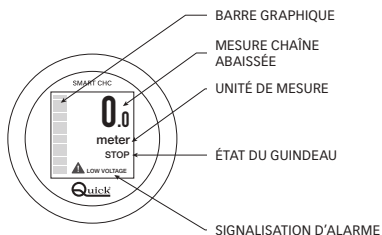

3.2 - Informations pouvant être affichées à l'écran

L'indicateur SMART CHC affiche les états de fonctionnement suivants, selon les activités effectuées sur le guindeau.

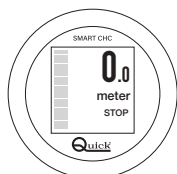

GUINDEAU À L'ARRÊT.
BARRE FIXE BLANCHE.

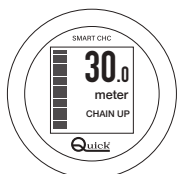

MONTÉE DE L'ANCRE (M/FT).
BARRE MOBILE ROUGE.

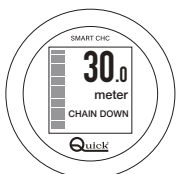

DESCENTE DE L'ANCRE (M/FT).
BARRE MOBILE VERTE.



ANCRE EN CHUTE LIBRE (M/FT).
BARRE MOBILE VERTE.

Notifications : commandes opposées, capteur non détecté ou activation touage, faible tension.



NOTIFICATION COMMANDES
OPPOSÉES



NOTIFICATION CAPTEUR NON DÉTECTÉ
OU ACTIVATION DU TOUAGE.

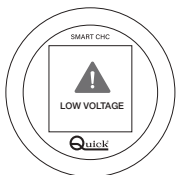

NOTIFICATION
FAIBLE TENSION.

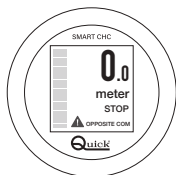

LES NOTIFICATIONS SONT AFFICHÉES
À L'ÉCRAN TANT QUE LE PROBLÈME
N'EST PAS RÉSOLU.



4.0 - FONCTIONNEMENT DE L'APPAREIL

4.1 - App QUICK SMART CHC

Il est possible de configurer et d'utiliser le SMART CHC via l'Appli Quick Smart CHC pour smartphone.

Le récepteur NFC intégré permet de gérer :

- la remise à zéro de la mesure de la chaîne abaissée ;
- le réglage de la luminosité ;
- l'unité de mesure (mètres ou pieds) ;
- l'insertion du développement linéaire de la chaîne sur le barbotin ;
- l'insertion du nombre d'aimants installés sur le barbotin ;
- l'activation et la configuration de la fonction de chute libre automatique (si disponible dans le guindeau utilisé).



APP QUICK SMART CHC

L'Appli est disponible et prête au téléchargement gratuit dans les stores des dispositifs Apple et Android.

COMPATIBILITÉ

- Apple : disponible à partir de iPhone 7 avec iOS 14 ou versions suivantes
- Android : demande des smartphones compatibles NFC avec Android 6.0 ou versions suivantes





4.0 - CONFIGURATION DE L'APPAREIL

4.2 - Configuration du dispositif

L'Appli Quick Smart CHC permet la configuration rapide de l'indicateur SMART CHC via smartphone.

Allumer le SMART CHC, lancer l'appli et positionner le smartphone dans la zone sans fil indiquée par la flèche.

REMARQUE : la position de l'antenne NFC sur le smartphone est en fonction du modèle.
Se référer au manuel d'utilisation du fabricant du smartphone.



Après avoir reçu la notification de confirmation de lecture NFC depuis le smartphone, sélectionner l'une des options suivantes :

SET TO ZERO : Remise à zéro de la mesure de la chaîne abaissée.

SET UP : Configuration des paramètres du SMART CHC.

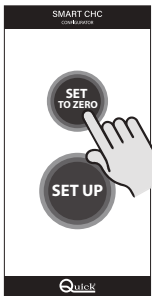

REMISE À ZÉRO DE LA MESURE

Appuyer sur le bouton SET TO ZERO et positionner le smartphone sur la zone NFC du SMART CHC. Attendre la confirmation d'écriture NFC et vérifier la remise à zéro effective du dispositif.

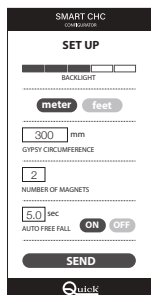
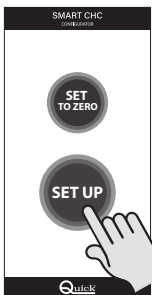

PARAMÉTRAGE DU DISPOSITIF

Appuyer sur le bouton SET UP. La page-écran affichée permet de configurer les paramètres d'utilisation du SMART CHC.



4.0 - CONFIGURATION DE L'APPAREIL

4.3 - Paramètres

UNITÉ DE MESURE

Sélectionner l'unité de mesure pour la valeur affichée (par défaut : mètres)

NOMBRE D'AIMANTS

Insérer le nombre d'aimants présents sur le barbotin utilisé (par défaut : 1).

CHUTE LIBRE AUTOMATIQUE

ATTENTION : activer cette fonction uniquement en cas d'utilisation d'un guindeau équipé de système de chute libre automatique.

Sélectionner le bouton ON et programmer le temps pris par le guindeau pour bloquer à nouveau le barbotin après une chute libre

RÉGLAGE DU RÉTROÉCLAIRAGE
Configurer le niveau souhaité de 1 à 5 (par défaut : 3).

CIRCONFÉRENCE DU BARBOTIN
Saisir la valeur du développement linéaire (en mm) de la chaîne sur la circonférence du barbotin (par défaut : 160 mm).

TRANSMISSION DE LA CONFIGURATION
Appuyer sur la touche SEND et positionner le smartphone sur la zone NFC du SMART CHC. Attendre la confirmation d'exécution de l'écriture NFC. Le dispositif redémarre.

4.4 - Mesure de la circonférence du barbotin

Pour déterminer la longueur de déroulement de la chaîne obtenue à chaque tour de barbotin, procéder comme suit :

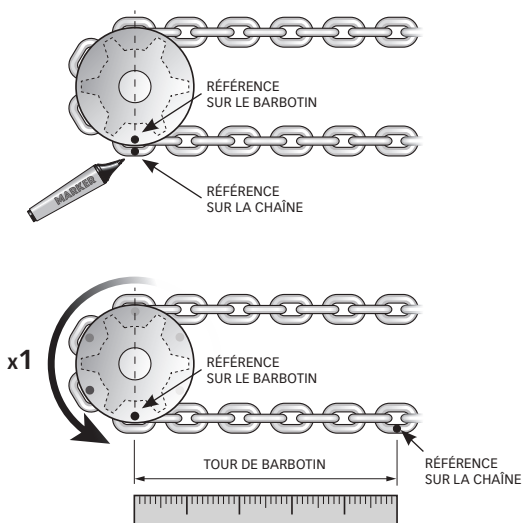

- Marquer une référence sur la chaîne et sur le barbotin au niveau de l'axe principal.
- Faire tourner complètement le barbotin, en ramenant sa référence à sa position initiale.
- Mesurer la longueur de la chaîne entre l'axe principal et le point atteint par la référence après un tour complet du barbotin. (**précision = 1 mm**).

La précision de la valeur définie comme **TOUR DE BARBOTIN** affecte la précision de la mesure de la chaîne abaissée.

En cas d'utilisation du système impérial pour la mesure du tour de barbotin, convertir la valeur mesurée au moyen de la formule suivante :

$$\text{TOUR DE BARBOTIN (centimètres)}^{(1)} = \text{longueur (pouces)} \times 2,54$$

⁽¹⁾ Approximer la mesure obtenue au premier chiffre décimal.



5.0 - ENTRETIEN

Avant d'effectuer des opérations d'entretien ou de nettoyage, mettre le SMART CHC hors tension.

Afin de garantir un fonctionnement optimal de l'indicateur, vérifier les câbles et les connexions électriques une fois par an. Nettoyer la façade du SMART CHC avec un chiffon doux humidifié à l'eau.

Ne pas utiliser des produits chimiques ou abrasifs pour nettoyer l'indicateur.

6.0 - CARACTÉRISTIQUES TECHNIQUES

CARACTÉRISTIQUES D'ENTRÉE	
Tension nominale	12/24 Vdc
Tension d'alimentation de fonctionnement	de 9 à 32 Vdc (avec protection contre l'inversion de polarité)
Absorption du courant en mode veille ⁽¹⁾	29 mA @ 12 V - 20 mA @ 24 V
Absorption maximale ⁽²⁾	52 mA
CARACTÉRISTIQUES AMBIANTES	
Température de service	de -20°C à +70 °C
Degré de protection ⁽³⁾	IP67 (au-dessus du panneau)
CARACTÉRISTIQUES GÉNÉRALES	
Connexions externes	Connecteur tyco / Hirschmann MQS à 8 pôles
Poids	77 g
Classe CEM	EN 60945 - FCC PART 15 rules 47

(1) Valeur mesurée avec indicateur en état de « STOP » et rétroéclairage au niveau 3.

(2) Valeur mesurée avec indicateur en état de comptage actif et rétroéclairage au niveau 5.

(3) IP sur le devant de l'indicateur.

DIMENSIONS en mm (pouces)

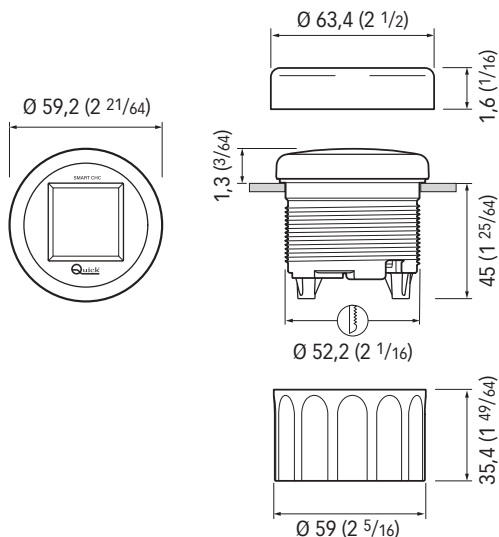



INHALTSVERZEICHNIS

1.0 - INFORMATIONEN ÜBER DAS PRODUKT	S. 34
1.1 - Beschreibung.....	S. 34
1.2 - Haupteigenschaften.....	S. 34
1.3 - Packungsinhalt.....	S. 34
2.0 - INSTALLATION	S. 35
2.1 - Allgemeine Informationen	S. 35
2.2 - Installationsmöglichkeiten.....	S. 35
2.3 - Vor der Installation.....	S. 35
2.4 - Montage.....	S. 36
2.5 - Stromanschluss	S. 37
2.6 - Beispiel eines Anschlusses.....	S. 37
3.0 - FUNKTIONSWEISE DES GERÄTS	S. 38
3.1 - Benutzeroberfläche	S. 38
3.2 - Am Display angezeigte Informationen	S. 38
4.0 - KONFIGURATION	S. 40
4.1 - APP Quick Smart CHC.....	S. 40
4.2 - Konfiguration des Geräts	S. 40
4.3 - Parameter	S. 40
4.4 - Messen des Umfangs der Kettennuss.....	S. 41
5.0 - WARTUNG	S. 42
6.0 - TECHNISCHE DATEN	S. 42



1.0 - INFORMATIONEN ÜBER DAS PRODUKT

1.1 - Beschreibung

Das SMART CHC ist ein digitales Anzeigergerät, das dem Benutzer das Maß bzw. die Länge der von der Ankerwinde, an die sie angeschlossen ist, abgelassene Kette anzeigt. Das SMART CHC kann mit allen Ankerwinden verwendet werden, die mit Gleichspannung über ON-/OFF-Signale gesteuert werden und mit einem Sensor für das Erfassen der Drehzahl der Kettennuss ausgestattet sind.

Dank der Technologie „contactless“ NFC kann das SMART CHC mit der dazugehörigen App über ein Smartphone konfiguriert werden.

KOMPATIBILITÄT

- Apple: verfügbar ab iPhone 7 mit iOS 14 oder späteren Versionen
- Android: erfordert NFC-fähige Smartphones mit Android 6.0 oder späteren Versionen

iPhone und iPad sind Marken der Apple Inc. und sind in den USA und anderen Ländern eingetragene Markenzeichen. App Store ist eine Dienstleistungsmarke der Apple Inc.

Android, Google, Google Play und das Logo Google Play sind eingetragene Marken von Google LLC.

1.2 - Haupteigenschaften

- TFT-Farbdisplay (1,44"), das bei Sonnenlicht ablesbar ist.
- Konfiguration mit nur einem „Tastendruck“ auf Ihrem Smartphone dank der NFC-Verbindung.
- Maß der abgelassenen Kette in Metern oder Fuß.
- Auf 5 Stufen einstellbare Hintergrundbeleuchtung.
- Anzeige der mit der Ankerwinde durchgeführten Vorgänge.
- Kompatibel mit Ankerwinden mit automatischem Freifallsystem.
- Anzeige bei niedriger Versorgungsspannung.
- Anzeige eines Sensorausfalls oder laufenden Verholmanövers.
- Anzeige einer Aktivierung entgegengesetzter Steuerbefehle.
- Versorgungsspannung 12/24 V.
- Verpolungsschutz.
- Einfache Montage (Bohrung Ø 52 mm) mit Befestigung mit Gewindenutmutter.
- Schutzart IP67 (über dem Panel).

1.3 - Packungsinhalt



Anzeigergerät SMART CHC



Fixiernutmutter

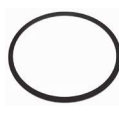

Dichtung



Anschlusskabel



Schutzdeckel

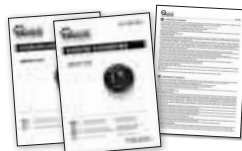

Installations- und Gebrauchsanleitung
Garantiebedingungen

2.0 - INSTALLATION

2.1 - Allgemeine Informationen

Das Anzeigergerät SMART CHC muss von qualifiziertem Personal installiert werden.

 VOR DER MONTAGE UND DEM ANSCHLUSS DES GERÄTS DIESE INSTALLATIONSANLEITUNG AUFMERKSAM LESEN. BEI ZWEIFELN WENDEN SIE SICH BITTE AN EINEN QUICK® VERTRAGSHÄNDLER.

Bei Unstimmigkeiten oder eventuellen Fehlern zwischen dem übersetzten Text und dem italienischen Originaltext ist Bezug auf den italienischen oder englischen Text zu nehmen.

Das Anzeigergerät SMART CHC wurde für das Verwenden auf Sportbooten entwickelt und hergestellt. Eine andere Verwendung ohne schriftliche Genehmigung seitens der Gesellschaft Quick® ist nicht zulässig.

Das Anzeigergerät SMART CHC wurde für die in dieser Installationsanleitung beschriebenen Zwecke entwickelt und hergestellt. Das Unternehmen Quick® übernimmt keinerlei Haftung für direkte oder indirekte Schäden, die auf einen unsachgemäßen Gebrauch des Geräts, auf eine falsche Installation oder auf mögliche, in diesem Handbuch enthaltene Fehler zurückzuführen sind.

EINGRIFFE AM ANZEIGERGERÄT SMART CHC DURCH NICHT AUTORISIERTES PERSONAL FÜHREN ZUM ERLÖSCHEN DER GARANTIE.

2.2 - Installationsmöglichkeiten

Ankerwinde Quick®

Alle Quick® Ankerwinden sind bereits serienmäßig mit einem Sensor (und entsprechendem Magneten) ausgestattet, der für das Verwenden des Anzeigergeräts SMART CHC kompatibel ist.

Um die Ablesegenauigkeit des Geräts zu erhöhen, können mehrere Magnete auf derselben Kettennuss angebracht werden. Die Magnete dabei auf demselben Umfang und in gleichem Abstand zueinander anordnen.

Andere Ankerwinden

Die Verwendung des Anzeigergeräts SMART CHC erfordert das Vorhandensein eines an der Ankerwinde installierten Magnetsensors (Typ Reed) und eines oder mehrerer Magnete an der Kettennuss.

Sollte die Ankerwinde nicht mit diesen Zubehörteilen ausgestattet sein, kann das optionale Installations-Kit (separat verkauft) angefordert werden.

2.3 - Vor der Installation

Nachstehend eine Beschreibung einer typischen Installation. Dieses Verfahren an die eigenen Anforderungen anpassen.

- Die Hauptstromversorgung trennen, um die Gefahr eines Kurzschlusses zu vermeiden. Sicherstellen, dass die Stromversorgung nicht unbeabsichtigt wieder angeschlossen werden kann.
- Das Anzeigergerät so anordnen, dass er vom Bediener leicht benutzt und/oder eingesehen werden kann.
- Sicherstellen, dass die Oberfläche, an der das Anzeigergerät befestigt wird, glatt und eben ist. Das Anziehen der Nutmutter auf einer gekrümmten Oberfläche könnte das Anzeigergerät beschädigen und den Halt der Dichtung beeinträchtigen.
- Hinter der Montagebohrung genügend Platz lassen, um das Anzeigergerät und das Anschlusskabel unterbringen zu können.
- Keine Bohrungen in Platten oder Teile des Bootes setzen, die die tragenden Strukturen schwächen oder zu deren Bruch führen könnten.

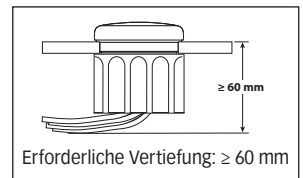

Das Anzeigergerät SMART CHC entspricht den EMC-Richtlinien (elektromagnetische Verträglichkeit), doch es ist eine ordnungsmäßige Installation erforderlich, damit seine sowie die Leistung der in der Nähe positionierten Instrumente nicht beeinträchtigt wird.

Das Anzeigergerät in einem Abstand anordnen, der größer ist als:

- 25 cm vom Kompass.
- 50 cm von allen Funkempfängern.
- 1 m von jedem beliebigen Funksendergerät (SSB ausgeschlossen).
- 2 m von jedem beliebigen SSB-Funksendergerät.
- 2 m vom Verlauf des Radarstrahls.

2.0 - INSTALLATION

2.4 - Montage

Die Dicke der Platte, auf der das Anzeigegerät montiert werden soll, muss zwischen 0,5 mm und 18 mm liegen.

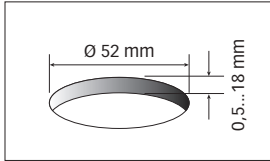

- 1) Eine kreisrunde Bohrung (Ø 52 mm) im für die Montage des Geräts gewählten Bereich setzen.

ACHTUNG: bis auf die angegebene Größe aufbohren. Die Bohrung gegebenenfalls mit einem konischen Fräser, einer Feile oder Schleifpapier vergrößern und vervollständigen. Die Kanten entgraten.

ACHTUNG: eine zu große Bohrung in der Platte kann den Halt der Gummidichtung beeinträchtigen.

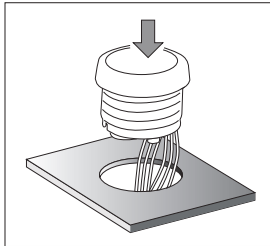

- 2) Die Gummidichtung in das Anzeigegerät einlegen und es dann frontal in die Bohrung einsetzen.
Sicherstellen, dass die Dichtung zwischen der Platte und dem vorderen Ring des Anzeigegeräts richtig zusammengedrückt ist.

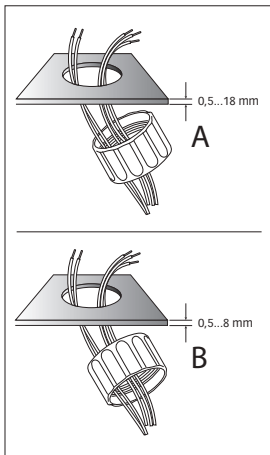

- 3) Die Montagerichtung der Nutmutter (A oder B) entsprechend der Plattendicke wie abgebildet wählen.

Die Überwurfmutter von Hand am Anzeigegerät anschrauben und sorgfältig anziehen.

ACHTUNG: ACHTUNG: Ein übermäßiges Anziehen kann das Gehäuse beschädigen und den Halt der Gummidichtung beeinträchtigen.



- 4) Den Stecker in die entsprechende Anschlussbuchse auf der Rückseite des Anzeigegeräts einstecken.
Die Einstecklasche beachten.
So lange auf den Stecker drücken, bis er einrastet.

2.0 - INSTALLATION

2.5 - Stromanschluss

ACHTUNG: Die nachstehenden Anweisungen strikt befolgen. Eine falsche Verkabelung kann Kurzschlüsse, die Gefahr einer Explosion der Batterien und Schäden an den elektronischen Systemen verursachen.

- Der Querschnitt der verwendeten Kabel ist entsprechend ihrer Länge richtig zu bemessen.
- Sicherstellen, dass die Kabel keinen Zug- oder Druckkräften ausgesetzt sind und dass sie nicht beschädigt werden können.
- Eine flinke Sicherung mit 4 A in die Stromleitung des Anzeigegegeräts einfügen.
- Nicht die von den Batterieeinheiten des Motors kommende Spannung nutzen, um das Anzeigegegerät zu versorgen.
- Das Anzeigegegerät erst dann mit Strom versorgen, nachdem die elektrischen Anschlüsse kontrolliert wurden.

PIN	KABELFARBE	BEZEICHNUNG
1	ROT	PLUSPOL DER BATTERIE 12/24 V
2	SCHWARZ	NEGATIVPOL DER BATTERIE
3	SCHWARZ/BLAU	EINGANG KETTENNUSS-SENSOR
4	BRAUN	SIGNALEINGANG KETTE HIEVEN
5	GRÜN	UNGENUTZT (ZU ISOLIEREN)
6	BLAU/ROT	SIGNALEINGANG KETTE FIEREN
7	GELB/SCHWARZ	UNGENUTZT (ZU ISOLIEREN)
8	GELB/ROT	UNGENUTZT (ZU ISOLIEREN)

2.6 - Beispiel für die Verbindung

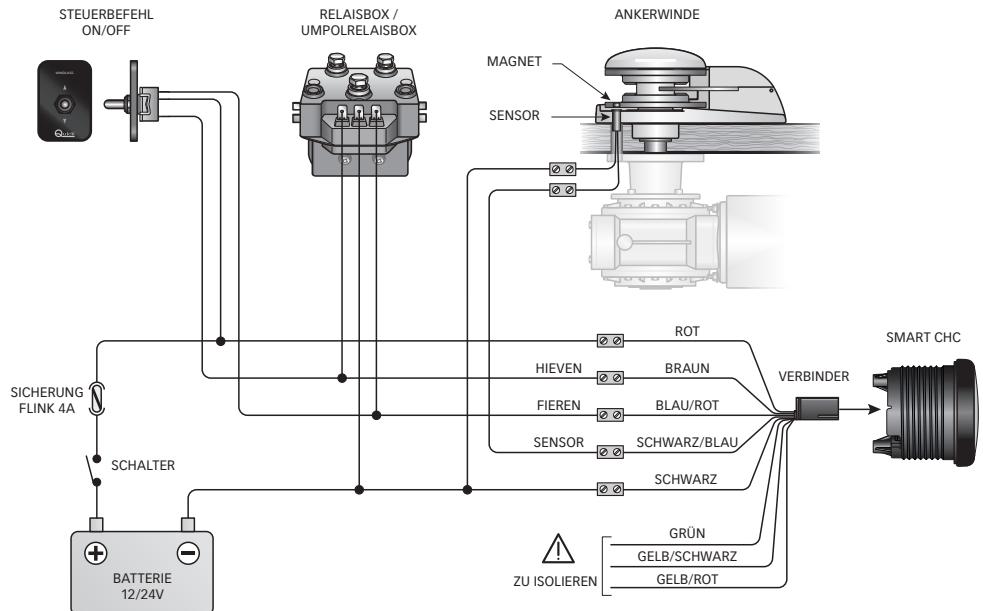



3.0 - FUNKTIONSWEISE DES GERÄTS

3.1 - Benutzeroberfläche

Das SMART CHC kann direkt an jede von Quick hergestellte ON/OFF-Steuerung für Ankerwinden angeschlossen werden, z. B. an Joysticks, Drucktasten und Auf/Ab-Schalter.

Das Display wird durch Einschalten des angeschlossenen Bedienelements aktiviert.

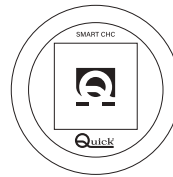

Die Hauptbildschirmseite, die nach dem Einschalten des SMART CHC angezeigt wird.

ACHTUNG: Vor dem Verwenden des Anzeigeräts muss es über das entsprechende Anwendungsprogramm konfigurieren (siehe Seite 39-40).

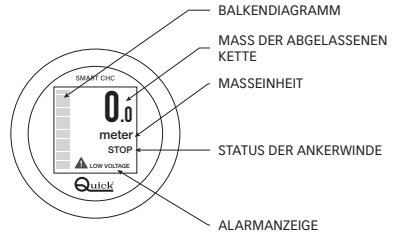

3.2 - Am Display angezeigte Informationen

Das Anzeigerät SMART CHC zeigt die folgenden Betriebsstatus in Bezug auf die an der Ankerwinde durchgeführten Vorgänge an.

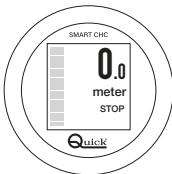

ANKERWINDE IM STILLSTAND. FESTER WEISSER BALKEN.

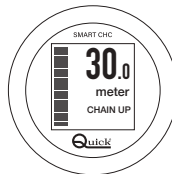

ANKER HIEVEN (M/FT). ROTER BALKEN BEWEGT SICH.

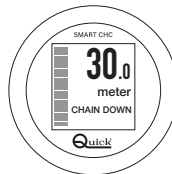

ABSSENKEN DES ANKERS (M/FT). GRÜNER BALKEN BEWEGT SICH.

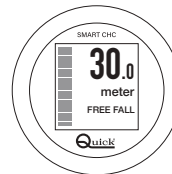

ANKER IM FREIEN FALL (M/FT). GRÜNER BALKEN BEWEGT SICH.

Warnungen: Widersprüchliche Steuerbefehle, Sensor nicht erfasst oder Verhölung aktiviert, niedrige Spannung.



WARNUNG BEI ENTGEGENGESETZTEN STEUERBEFEHLEN



WARNUNG BEI NICHT ERFASSTEM SENSOR ODER BEI AKTIVIERUNG DER VERHÖLUNG.

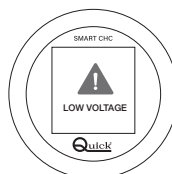

WARNUNG BEI NIEDRIGER SPANNUNG.

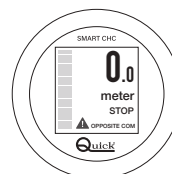

DIE WARNUNGEN BLEIBEN SO LANGE AM DISPLAY ERSICHTLICH, BIS DAS PROBLEM BEHOBEN WIRD.



4.0 - KONFIGURATION DES GERÄTS

4.1 - App QUICK SMART CHC

Das SMART CHC kann über die Quick Smart CHC App für Smartphones konfiguriert und bedient werden.

Über den integrierten NFC-Empfänger kann Folgendes verwaltet werden:

- das Nullsetzen der abgesenkten Kettenlänge;
- die Einstellung der Helligkeit;
- die Maßeinheit (Meter oder Fuß);
- das Einschalten der lineare Wicklung der Kette auf der Kettennuss;
- die Eingabe der Anzahl der an der Kettennuss montierten Magnete;
- das Aktivieren und die Konfiguration der automatischen Freifallfunktion (falls bei der verwendeten Ankerwinde vorhanden).



APP QUICK SMART CHC

Die App ist in den Stores für Apple- und Android-Geräte verfügbar und kann kostenlos heruntergeladen werden.

KOMPATIBILITÄT

- Apple: verfügbar ab iPhone 7 mit iOS 14 oder späteren Versionen
- Android: erfordert NFC-fähige Smartphones mit Android 6.0 oder späteren Versionen



4.0 - KONFIGURATION DES GERÄTS

4.2 - Konfiguration des Geräts

Mit der App Quick Smart CHC kann das Anzeigegerät SMART CHC schnell über das Smartphone konfiguriert werden.

Das SMART CHC einschalten, die App starten und das Smartphone in dem mit dem Pfeil gekennzeichneten Funkbereich ablegen.

 **HINWEIS:** Die Position der NFC-Antenne am Smartphone hängt vom jeweiligen Modell ab.
Bitte Bezug auf die Bedienungsanleitung des Smartphone-Herstellers nehmen.



Nachdem Sie die NFC-Lesebestätigung vom Smartphone eingegangen ist, eine der folgenden Angaben wählen:

SET TO ZERO : Nullsetzung der Maßangabe der abgelassenen Kette.

SET UP : Konfiguration der Parameter des SMART CHC.

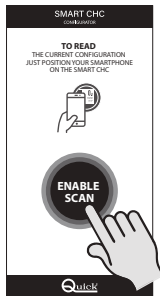
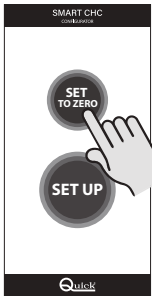

NULLSTELLUNG DER MESSUNG

Die Taste SET TO ZERO drücken und das Smartphone in den NFC-Bereich des SMART CHC legen. Auf die NFC-Schreibbestätigung warten und die effektiv erfolgte Nullsetzung des Geräts kontrollieren.

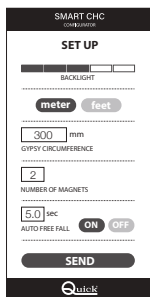
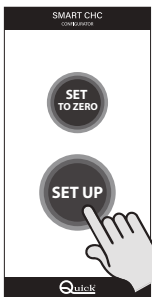

GERÄTEEINSTELLUNGEN

Die Taste SET UP drücken. Auf der angezeigten Bildschirmseite können die Betriebsparameter des SMART CHC eingestellt werden.

4.0 - KONFIGURATION DES GERÄTS

4.3 - Parameter

MASSEINHEIT

Die Maßeinheit für den angezeigten Wert (Standard: Meter) wählen.

ANZAHL DER MAGNETE

Die Anzahl der Magnete eingeben, die an der verwendeten Kettennuss vorhanden sind (Standard: 1).

AUTOMATISCHER FREIFALL

ACHTUNG: Diese Funktion nur aktivieren, wenn eine Ankerwinde verwendet wird, die mit einem automatischen Freifallsystem ausgestattet ist.

Die Taste ON markieren und die Zeit eingeben, die die Ankerwinde benötigt, um die Kettennuss nach einem freien Fall wieder zu sperren.

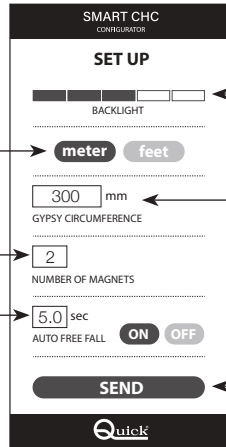

EINSTELLEN DER HINTERGRUNDBELEUCHTUNG

Die gewünschte Stufe von 1 bis 5 einstellen (Standard: 3).

UMFANG DER KETTENNUS

Den Wert der linearen Wicklung (in mm) der Kette auf dem Umfang der Kettennuss eingeben (Standard: 160 mm).

SENDEN DER KONFIGURATION

Die Taste SENDEN drücken und das Smartphone in den NFC-Bereich des SMART CHC legen. Auf die Bestätigung des erfolgreichen NFC-Schreibvorgangs warten. Das Gerät fährt erneut hoch.

4.4 - Messung des Kettennussumfangs

Um die Länge der Kettenabwicklung zu bestimmen, die bei jeder Umdrehung der Kettennuss erreicht wird, wie folgt vorgehen:

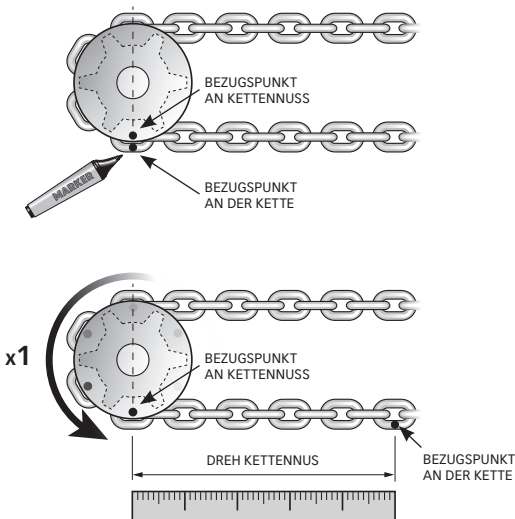

- Einen Bezugspunkt an der Kette und der Kettennuss an der Hauptachse anzeichnen.
- Die Kettennuss um eine vollständige Umdrehung drehen lassen und den Bezugspunkt so wieder in die Ausgangsposition bringen.
- Die Länge der Kette zwischen der Hauptachse und dem Punkt, den der Bezugspunkt nach einer vollständigen Umdrehung der Kettennuss erreicht hat, messen. (Präzision = 1 mm).

Die Genauigkeit des als **UMDREHUNG KETTENNUS** eingegebenen Werts wirkt sich auf die Präzision der Messung der abgelassenen Kette aus.

Wird das imperiale System zum Messen der Umdrehung der Kettennuss verwendet, den gemessenen Wert nachfolgender Formel umrechnen:

$$\text{DREH KETTENNUS (Zentimeter)}^{(1)} = \text{Länge (Zoll)} \times 2,54$$

⁽¹⁾ Das erhaltene Maß auf der ersten Dezimalstelle schätzen.



5.0 - WARTUNG

Vor Wartungsarbeiten oder dem Reinigen des SMART CHC von der Stromversorgung trennen.
Um einen optimalen Betrieb des Anzeigeräts zu gewährleisten, müssen die Kabel und die elektrischen Anschlüsse einmal pro Jahr überprüft werden. Die Front des SMART CHC mit einem weichen, feuchten Tuch reinigen.
Keine chemischen oder Scheuermittel zum Reinigen des Anzeigeräts verwenden.

6.0 - TECHNISCHE DATEN

EINGANGSEIGENSCHAFTEN	
Nennspannung	12/24 Vdc
Betriebsspannung der Versorgung	von 9 bis 32 Vdc (mit Verpolungsschutz)
Ruhestromaufnahme ⁽¹⁾	29 mA @ 12 V - 20 mA @ 24 V
Maximale Aufnahme ⁽²⁾	52 mA
UMGEBUNGSBEDINGUNGEN	
Betriebstemperatur	von -20 bis +70 °C
Schutzart ⁽³⁾	IP67 (über Panel)
ALLGEMEINE DATEN	
Externe Anschlüsse	8-poliger Stecker Tyco / Hirschmann MQS
Gewicht	77 g
EMC-Klasse	EN 60945 - FCC PART 15 rules 47

(1) Messwert mit Anzeige im Status „STOP“ und Hintergrundbeleuchtung auf Stufe 3.

(2) Gemessener Wert mit Anzeigerät mit aktiver Zählung und Hintergrundbeleuchtung auf Stufe 5.

(3) IP auf der Vorderseite des Anzeigeräts.

ABMESSUNGEN in mm (Zoll)

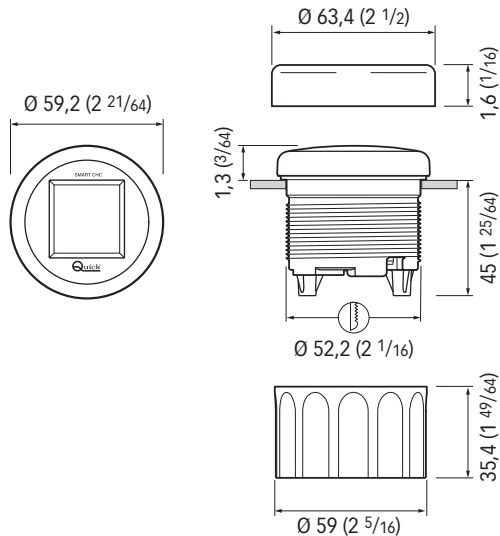



ÍNDICE

1.0 - INFORMACIÓN SOBRE EL PRODUCTO	Pág. 44
1.1 - Descripción	Pág. 44
1.2 - Características principales	Pág. 44
1.3 - Contenido de la caja	Pág. 44
2.0 - INSTALACIÓN	Pág. 45
2.1 - Información general	Pág. 45
2.2 - Compatibilidad de instalación	Pág. 45
2.3 - Antes de la instalación	Pág. 45
2.4 - Montaje	Pág. 46
2.5 - Conexión eléctrica	Pág. 47
2.6 - Ejemplo de conexión	Pág. 47
3.0 - FUNCIONAMIENTO DEL INSTRUMENTO	Pág. 48
3.1 - Interfaz usuario	Pág. 48
3.2 - Información visible en la pantalla	Pág. 48
4.0 - CONFIGURACIÓN	Pág. 50
4.1 - APP Quick Smart CHC	Pág. 50
4.2 - Configuración del dispositivo	Pág. 50
4.3 - Parámetros	Pág. 50
4.4 - Medición de la circunferencia del barbotén	Pág. 51
5.0 - MANTENIMIENTO	Pág. 52
6.0 - DATOS TÉCNICOS	Pág. 52



1.0 - INFORMACIÓN SOBRE EL PRODUCTO

1.1 - Descripción

El dispositivo SMART CHC es un indicador digital que permite al usuario visualizar la medida de la cadena bajada del molinete de ancla en el que está conectado. El SMART CHC se puede utilizar con todos los molinetes de ancla controlados por señales ON/OFF de tensión continua y dotados de sensor para la detección de los giros del barbotín.

La tecnología "contactless" NFC, permite configurar el SMART CHC a través del teléfono móvil, utilizando la aplicación específica.

COMPATIBILIDAD

- Apple: disponible para iPhone 7 con iOS 14 o versiones sucesivas
- Android: requiere teléfonos móviles habilitados NFC con Android 6.0 o versiones sucesivas

iPhone y iPad son marcas registradas de Apple Inc, registradas en Estados Unidos y en otros países.

App Store es una marca de servicio de Apple Inc.

Android, Google, Google Play y el logotipo Google Play son marcas registradas de Google LLC.

1.2 - Características principales

- Pantalla en color TFT (1.44") legible a la luz del sol.
- Configuración con el propio teléfono móvil con un simple "golpecito" gracias a la conexión NFC.
- Medida de la cadena bajada en metros o pies.
- Retroiluminación para configurar en 5 niveles.
- Indicación de las acciones realizadas con el molinete de ancla.
- Compatibilidad con molinetes de ancla dotados de sistema de caída libre automática.
- Indicación de baja tensión de alimentación.
- Indicación de avería del sensor o maniobra de urdimbre en curso.
- Indicación de activación mandos opuestos.
- Tensión de alimentación a 12/24 V.
- Protección contra la inversión de polaridad.
- Fácil instalación (orificio Ø 52 mm) con fijación mediante corona roscada.
- Grado de protección IP67 (encima del panel).

1.3 - Contenido de la caja



Indicador SMART CHC



Corona de fijación



Junta



Cable de conexión



Tapa de protección

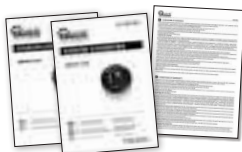

Manual de instalación y uso
Condiciones de garantía



2.0 - INSTALACIÓN

2.1 - Información general

La instalación del indicador SMART CHC debe ser efectuada por personal cualificado.

⚠ ANTES DE MONTAR Y CONECTAR EL DISPOSITIVO, LEER ATENTAMENTE EL PRESENTE MANUAL DE INSTALACIÓN. EN CASO DE DUDAS, CONSULTAR CON EL DISTRIBUIDOR O EL SERVICIO AL CLIENTE QUICK®.

En caso de discordancias o eventuales errores entre el texto traducido y el texto original en italiano, remitirse al texto en italiano o en inglés.

El indicador SMART CHC ha sido diseñado y realizado para su uso en embarcaciones de recreo. No se permite ningún uso diferente sin autorización escrita por parte de la sociedad Quick®.

El indicador SMART CHC ha sido diseñado y realizado para los fines descritos en este manual de instalación. La sociedad Quick® no asume ninguna responsabilidad por daños directos o indirectos causados por un uso impropio del aparato, por una equivocada instalación o por posibles errores presentes en éste manual.

LA MANIPULACIÓN DEL INDICADOR SMART CHC POR PARTE DE PERSONAL NO AUTORIZADO INVALIDA LA GARANTÍA.

2.2 - Compatibilidad de instalación

Molinete de ancla Quick®

Todos los molinetes de ancla Quick® están dotados de serie del sensor (y relativo imán) compatible con el uso del indicador SMART CHC.

Para incrementar la precisión de lectura del dispositivo, se pueden instalar varios imanes en el mismo barbotín. Colocar los imanes en la misma circunferencia y equidistantes entre sí.

Otros molinetes de ancla

Para el funcionamiento del indicador SMART CHC se requiere la presencia de un sensor magnético (tipo Reed) instalado en el molinete de ancla y uno o más imanes instalados en el barbotín.

En caso de que el molinete de ancla no esté dotado de estos accesorios, se puede solicitar el kit de instalación opcional (se vende aparte).

2.3 - Antes de la instalación

Luego será descrito un procedimiento de instalación típico. Adaptar este procedimiento para satisfacer los propios requisitos.

- Desconectar la alimentación principal para evitar el riesgo de cortocircuitos. Asegurarse de que no se puede volver a conectar la alimentación de forma accidental.
- Posicionar el indicador de manera que el operador pueda verlo y/o utilizarlo fácilmente.
- Asegurarse de que la superficie sobre la que se fija el indicador sea lisa y plana. El apriete de la corona en una superficie curva podría dañar el indicador y comprometer la estanqueidad de la junta.
- Dejar suficiente espacio detrás del orificio de montaje para permitir el alojamiento del indicador y del cable de conexión.
- No realizar orificios en los paneles o partes del barco que puedan debilitar o causar roturas a las estructuras portantes.

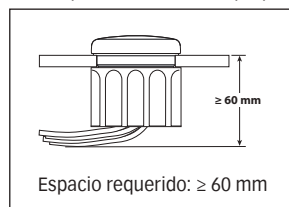

El indicador SMART CHC responde a los estándares EMC (compatibilidad electromagnética) pero se requiere una correcta instalación para no comprometer las propias prestaciones y las de los instrumentos presentes en su proximidad.

Posicionar el indicador a una distancia superior a:

- 25 cm del compás.
- 50 cm de cualquier aparato radio-receptor.
- 1 m de cualquier aparato radio-transmisor (excluido SSB).
- 2 m de cualquier aparato radio-transmisor SSB.
- 2 m del recorrido del haz del radar.

2.0 - INSTALACIÓN

2.4 - Montaje

El espesor del panel donde se monta el indicador debe estar comprendido en el intervalo de 0,5 mm y 18 mm.

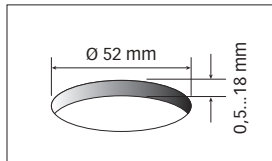

- 1) Realizar un orificio circular (\varnothing 52 mm) en la zona elegida para el montaje del dispositivo.

ATENCIÓN: hacer el orificio de la medida indicada. Agrandar y completar, si es necesario, con fresas cónicas, lima o papel abrasivo. Limar los bordes.

ATENCIÓN: una perforación excesiva del panel puede afectar a la estanqueidad de la junta de goma.

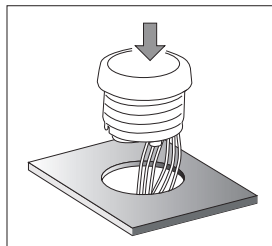

- 2) Posicionar la junta de goma en el indicador e introducirlo de frente dentro del orificio.

Asegurarse de que la junta esté correctamente comprimida entre el panel y el anillo frontal del indicador.

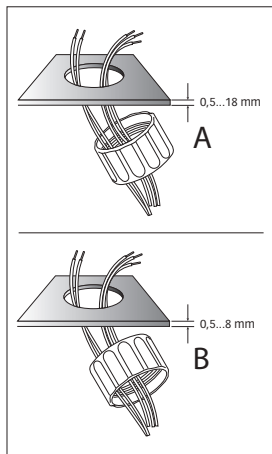

- 3) Elegir el sentido de montaje de la corona (A o B) en función del espesor del panel como ilustra la figura.

Atornillar manualmente y ajustar la corona en el indicador con cuidado.

ATENCIÓN: un apriete excesivo puede causar daños a la carcasa y alterar la estanqueidad de la junta de goma.



- 4) Introducir el conector en la toma específica en la parte trasera del indicador. Respetar la chaveta de introducción.

Presionar en el conector hasta alcanzar el tope de bloqueo.



2.0 - INSTALACIÓN

2.5 - Conexión eléctrica

ATENCIÓN: respetar estrictamente las indicaciones indicadas a continuación. Un cableado incorrecto puede causar cortocircuitos, riesgo de explosión de las baterías y daños a los sistemas electrónicos.

- Dimensionar adecuadamente la sección de los cables utilizados en función de su longitud.
- Asegurarse de que los cables no estén sujetos a tracción, presión o condiciones que puedan provocar su daño.
- Introducir un fusible rápido de 4 A en la línea de alimentación del indicador.
- No utilizar la tensión proveniente del grupo de baterías motores para alimentar el indicador.
- Alimentar el indicador solo después de haber controlado las conexiones eléctricas.

PIN	COLOR DEL CABLE	DESCRIPCIÓN
1	ROJO	POSITIVO BATERÍA 12/24 V
2	NEGRO	NEGATIVO BATERÍA
3	NEGRO/AZUL	ENTRADA SENSOR BARBOTÍN
4	MARRÓN	ENTRADA SEÑAL CADENA EN SUBIDA
5	VERDE	NO EN USO (AISLAR)
6	AZUL/ROJO	ENTRADA SEÑAL CADENA EN BAJADA
7	AMARILLO/NEGRO	NO EN USO (AISLAR)
8	AMARILLO/ROJO	NO EN USO (AISLAR)

2.6 - Ejemplo de conexión

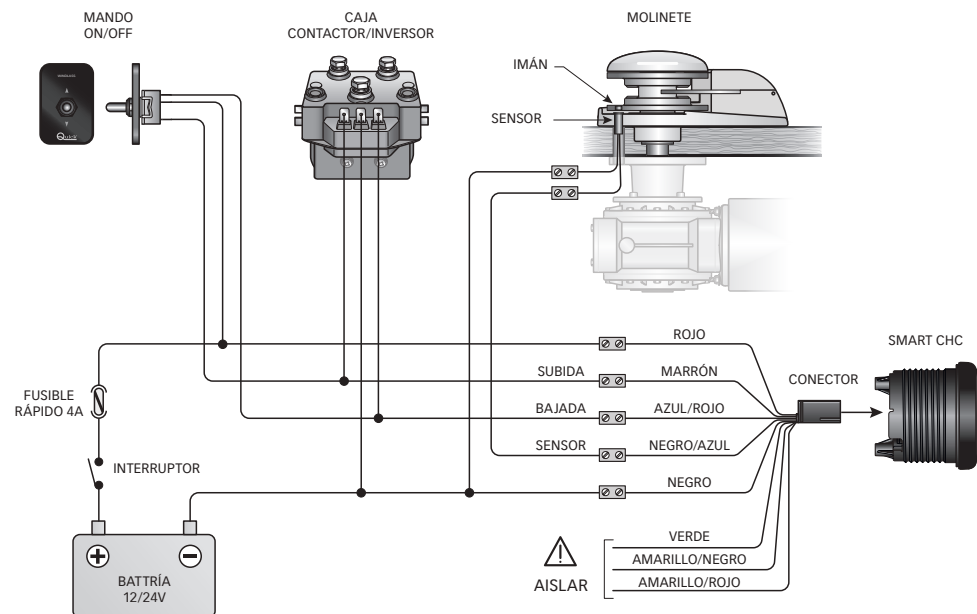



3.0 - FUNCIONAMIENTO DEL INSTRUMENTO

3.1 - Interfaz de usuario

SMART CHC se puede conectar directamente a cualquier mando para molinete de ancla ON/OFF producido por Quick, como por ejemplo joysticks, pulsadores y paneles de pulsadores up/down.

La pantalla se activa mediante el encendido del mando conectado.

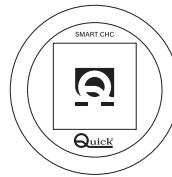

Pantalla principal que se visualiza después del encendido del SMART CHC.

ATENCIÓN: antes de utilizar el indicador se debe configurar mediante la relativa aplicación (Ver Pág.49-50).

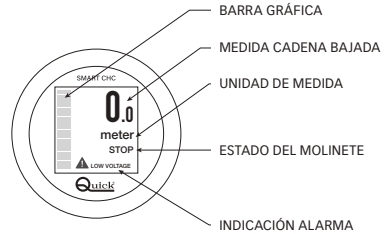

3.2 - Información visible en la pantalla

El indicador SMART CHC visualiza los siguientes estados de funcionamiento, en relación con las actividades realizadas en el molinete de ancla.

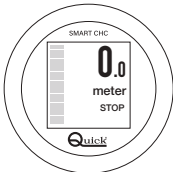

MOLINETE DE ANCLA DETENIDO.
BARRA FIJA
DE COLOR BLANCO.

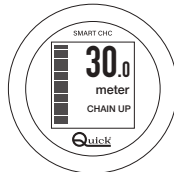

SUBIDA DEL ANCLA (M/FT).
BARRA EN MOVIMIENTO
DE COLOR ROJO.

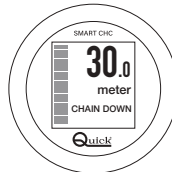

BAJADA DEL ANCLA (M/FT).
BARRA EN MOVIMIENTO
DE COLOR VERDE.



ANCLA EN CAÍDA LIBRE (M/FT).
BARRA EN MOVIMIENTO
DE COLOR VERDE.

Avisos: mandos opuestos, sensor no detectado o activación urdimbre, baja tensión.



AVISO MANDOS OPUESTOS



AVISO SENSOR NO DETECTADO O
ACTIVACIÓN URDIMBRE.

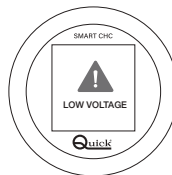

AVISO BAJA TENSIÓN.

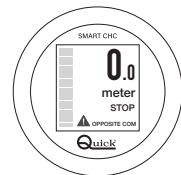

LOS AVISOS SE MANTIENEN VISIBLES
EN LA PANTALLA HASTA QUE SE
DESBLOQUEA EL PROBLEMA.



4.0 - FUNCIONAMIENTO DEL INSTRUMENTO

4.1 - App QUICK SMART CHC

Se puede configurar y utilizar el SMART CHC mediante la aplicación Quick Smart CHC para teléfono móvil.

A través del receptor NFC integrado es posible gestionar:

- la puesta a cero de la medida de la cadena bajada;
- la regulación de la luminosidad;
- la unidad de medida (metros o pies);
- la introducción del desarrollo lineal de la cadena en el barbotín;
- la introducción del número de imanes montados en el barbotín;
- la activación y la configuración de la función de caída libre automática (si está disponible en el molinete de ancla utilizado).



APP QUICK SMART CHC

La aplicación está disponible y se puede descargar gratuitamente en las tiendas de los dispositivos Apple y Android.

COMPATIBILIDAD

- Apple: disponible para iPhone 7 con iOS 14 o versiones sucesivas
- Android: requiere teléfonos móviles habilitados NFC con Android 6.0 o versiones sucesivas





4.0 - CONFIGURACIÓN DEL INSTRUMENTO

4.2 - Configuración del dispositivo

La aplicación Quick Smart CHC permite configurar rápidamente el indicador SMART CHC a través del teléfono móvil.

Encender el SMART CHC, iniciar la aplicación y posicionar el teléfono móvil en el área wireless indicada por la flecha.

NOTA: la posición de la antena NFC en el teléfono móvil depende del modelo.
Se recomienda consultar el manual de uso del fabricante del teléfono móvil.



Después de recibir la confirmación de lectura NFC del teléfono móvil, seleccionar una de las siguientes opciones:

SET TO ZERO : Cancelación de la medida de la cadena bajada.

SET UP : Configuración de los parámetros del SMART CHC.

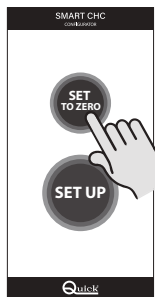

PUESTA A CERO DE LA MEDIDA

Presionar el pulsador SET TO ZERO y posicionar el teléfono móvil en el área NFC del SMART CHC. Esperar la confirmación de escritura NFC y controlar la puesta a cero efectiva del dispositivo.

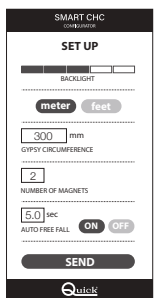
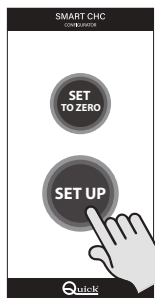

CONFIGURACIÓN DEL DISPOSITIVO

Presionar el pulsador SET UP. En la pantalla visualizada se pueden configurar los parámetros de uso del SMART CHC.



4.0 - CONFIGURACIÓN DEL INSTRUMENTO

4.3 - Parámetros

UNIDAD DE MEDIDA

Elegir la unidad de medida para el valor visualizado (por defecto: metros)

NÚMERO DE IMANES

Introducir el número de imanes presentes en el barbotín en uso (por defecto: 1).

CAÍDA LIBRE AUTOMÁTICA

ATENCIÓN: activar esta función solo si se utiliza un molinete de ancla dotado de sistema automático de caída libre. Seleccionar el pulsador ON y configurar el tiempo que emplea el molinete de ancla para bloquear nuevamente el barbotín después de una caída libre.

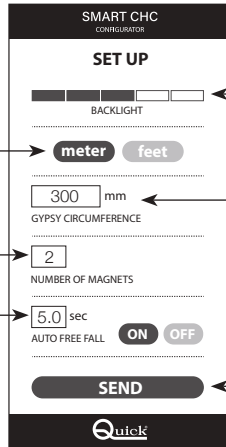

REGULACIÓN DE LA RETROILUMINACIÓN

Configurar el nivel deseado de 1 a 5 (por defecto: 3).

CIRCUNFERENCIA DEL BARBOTÍN

Introducir el valor del desarrollo lineal (en mm) de la cadena en la circunferencia del barbotín (por defecto: 160 mm).

ENVÍO DE LA CONFIGURACIÓN

Presionar la tecla SEND y colocar el teléfono móvil en el área NFC del SMART CHC. Esperar a la confirmación de la escritura NFC efectiva. El dispositivo reinicia.

4.4 - Medición de la circunferencia del barbotín

Para determinar la longitud de desarrollo de la cadena obtenida con cada giro del barbotín, proceder como sigue:

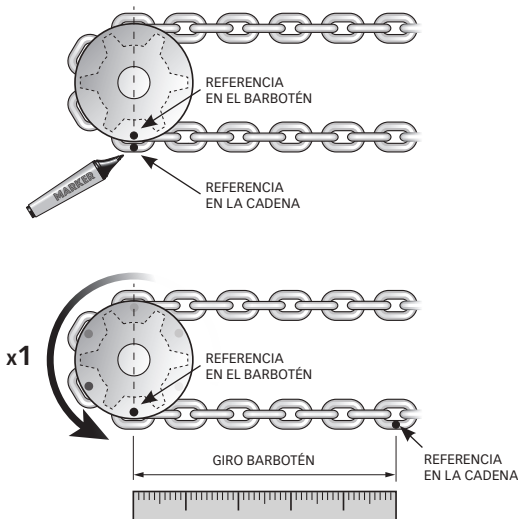

- Marcar una referencia en la cadena y el barbotén en el eje principal.
- Girar el barbotén una vuelta completa, colocando su referencia a su posición inicial.
- Medir la longitud de la cadena entre el eje principal y el punto alcanzado por la referencia después de un giro completo del barbotén. (precisión = 1 mm).

La exactitud del valor configurado como GIRO BARBOTÉN afecta a la precisión de la medida de la cadena bajada.

Si se utiliza el sistema imperial para la medición del giro barbotén, convertir el valor medido mediante la siguiente fórmula:

$$\text{GIRO BARBOTÉN (centímetros)}^{(1)} = \text{longitud (pulgadas)} \times 2,54$$

⁽¹⁾ Aproximar la medida obtenida al primer decimal.



5.0 - MANTENIMIENTO

Antes de realizar el mantenimiento o la limpieza, desconectar la alimentación del SMART CHC.
 Para asegurar el buen funcionamiento del indicador verificar, una vez al año, los cables y las conexiones eléctricas.
 Limpiar el frente del SMART CHC con un paño suave humedecido con agua.
 No utilizar productos químicos o que causan abrasiones para limpiar el indicador.

6.0 - DATOS TÉCNICOS

INPUT CHARACTERISTICS	
Tensión nominal	12 /24 Vdc
Tensión operativa de alimentación	desde 9 a 32 Vdc (con protección contra la inversión de polaridad)
Absorción de corriente en reposo ⁽¹⁾	29 mA @ 12 V - 20 mA @ 24 V
Absorción máxima ⁽²⁾	52 mA
CARACTERÍSTICAS AMBIENTALES	
Temperatura operativa	desde -20°C a +70 °C
Grado de protección ⁽³⁾	IP67 (encima del panel)
CARACTERÍSTICAS GENERALES	
Conexiones externas	Conector tyco/Hirschmann MQS de 8 polos
Peso	77 g
Clase EMC	EN 60945 - FCC PART 15 rules 47

(1) Valor medido con indicador en estado "STOP" y con retroiluminación en nivel 3.

(2) Valor medido con indicador de conteo activo y retroiluminación en nivel 5.

(3) IP en el frente del indicador.

DIMENSIONES in mm (pulgadas)

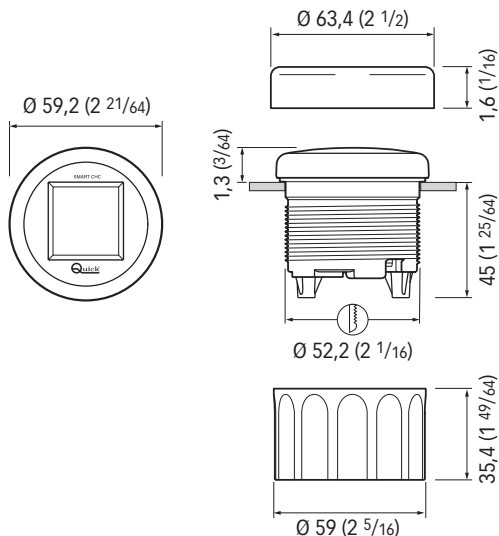

SMART CHC chain counter

R001A

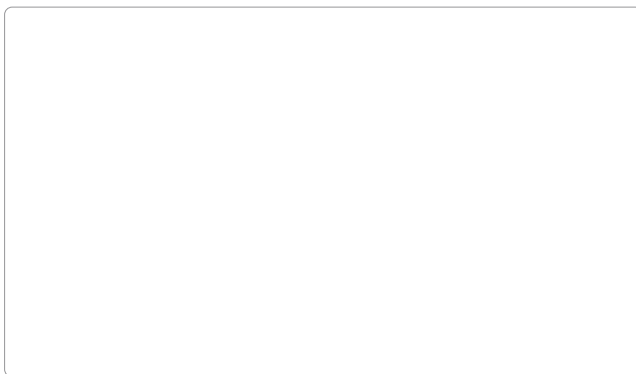

- IT** Codice e numero seriale del prodotto
- EN** Product code and serial number
- FR** Code et numéro de série du produit
- DE** Artikelnummer und Seriennummer des Produkts
- ES** Código y número de serie del producto



QUICK® S.p.A. - Via Piangipane, 120/A - 48124 Piangipane (RA) - ITALY
Tel. +39.0544.415061 - Fax +39.0544.415047 - quick@quickitaly.com

www.quickitaly.com